

# 収納生活 NANKAI

## リフォームシリーズ



リフォームに最適なプランをセレクトしました。



### ALL IN ONE PACKAGE PLAN

便利なオールインワンプランをラインナップ。  
簡単・便利もすべてオールイン。施工に必要なパーツがワンパッケージに。

**New Release!** 空間ごとのリフォームプラン「ビフォー・アフター事例」を更新！  
幅5mmピッチ、奥行50mmピッチの圧倒的なサイズバリエーションをラインナップした  
万能な棚板「5mmピッチのアートランバー」がニューリリース。  
施工現場の手間を削減し、廃材や騒音を軽減できるリフォームにピッタリな棚板です。

## スピード発注。簡単運用。 すべての管理を省力化するオールインワン。

よりスピーディな発注。よりスムーズな現場管理のために、  
リフォーム対応の収納プランを、ひとつのパッケージにまとめました。  
施工に必要なすべての部材を、最小限サイズにまとめコンパクトに梱包。  
工期や部材保管スペースの限られたリフォーム物件。  
時間も労力もミニマムにする、オールインワンパッケージの収納プランをご活用ください。



← ALL IN



ここがいい  
オールイン

### 簡単1コード発注。業務短縮。

部材ごとのコード記入・入力の手間を削減。1コード入力でスピード発注。

### 着荷時の数量チェックを軽減。

部材単位でのチェックがパッケージ単位の確認で済み、業務を軽減します。

### 部材の迷子問題も解決。

プランまるごとパッケージなので、細かいパーツが行方不明になる心配もなく現場管理も容易です。

### 施工時間を短縮。

梱包の開封も一回ですみ、すぐさま施工着手。

### 梱包材削減でゴミも削減。とてもエコロジー。

梱包材を50%削減。ゴミの廃棄作業も軽減。地球環境にも優しいオールインワンです。



従来は部材単位での発送でした



ひとつにまとめて  
コンパクトになったオールインワン

# オールいいワン。 グッドなパッケージです。



リフォームシリーズ

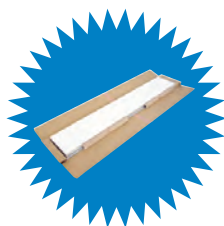

## ALL IN ONE PACKAGE

可動棚板セットBタイプ(アートランバーOタイプ+アームハング棚柱SS)のセット内容例  
P04

必要パーツが  
オールイン

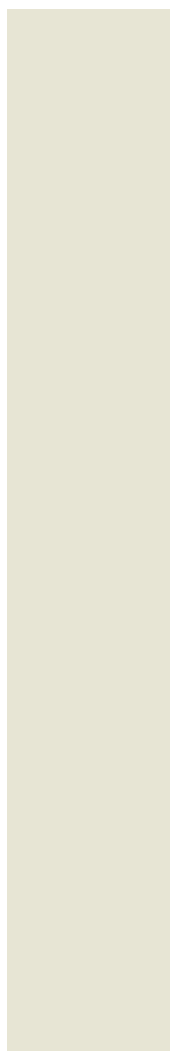

棚板×2枚

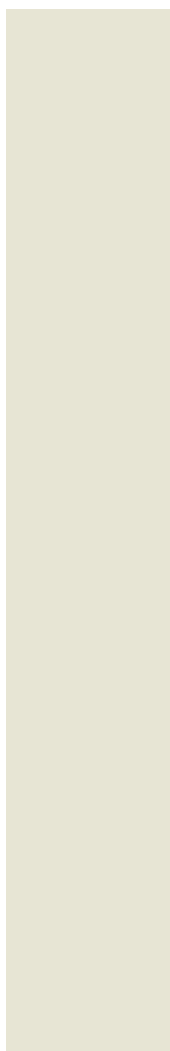

棚柱×2本



棚受×4セット・8本



コーナーパッド×4セット・8個



ビスL=16×16本



エッジテープ×2本



ビスL=50×20本

■寸法単位:mm ■写真は印刷の関係上、実物とは異なる場合があります。 ■品質には万全を期しておりますが、破損・傷・シミ等の有無をご確認のうえ施工してください。



リフォームシリーズ

## 家事動線を効率化するシェルフ収納プラン。

# SANITARY PLAN

サニタリールームで使用する洗剤・タオル、ストック品を収納するのに便利なシェルフプランです。



- 石膏ボード用棚柱固定プラグは、可動棚板セットBタイプには対応していません。
- 劣化している石膏ボードには取り付けできません。
- 事前に壁の状況確認を行ない、劣化のおそれがある場合は必ず下地補強を行なってください。
- 各製品に同梱しているビスをご使用ください。
- φ5のドリルで石膏ボードに下穴を開けてご使用ください。
- 石膏ボードの厚みは、9.5mm以上が必要です。石膏ボードを重ねて貼った場合もご使用いただけます。

使いやすい棚板2段！階段下収納にも。

**2段プラン** D300 タイプ

プラン価格 18,300円  
(税込 20,130円)

コード:04260146

**2段プラン** D450 タイプ

プラン価格 21,900円  
(税込 24,090円)

コード:04260147

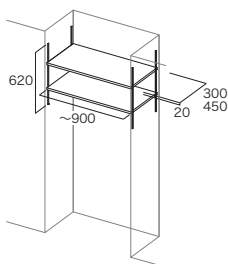

※2段プランの棚柱の長さは、620mmです。



PACKAGE 1

可動棚板セットAタイプ (両壁あり)

棚板・棚柱等、すべてをオールインワンパッケージ。

アートランバーOタイプ: シェルホワイト  
シンプルアルミ棚柱: シルバー

石膏ボード用棚柱固定プラグ対応品

- ➡ 4段・6段プランの棚板は、開口サイズに合わせて2枚にカットしてください。
- 2段プランの棚板は、開口サイズに合わせてカットしてください。

棚柱は薄くて目立ちにくい厚さ3mm。  
簡単に取付け・取り外しが可能な棚受仕様。  
安全に配慮した耐震用棚板ストッパー付。



木下地なしでもOK!

石膏ボード用棚柱固定プラグ

棚柱を簡単に設置できる専用固定プラグ。



リフォーム対応パーツ 可動棚板セットAタイプ対応品

Aタイプ2段

パーツ価格 3,200円 (税込 3,520円) コード:07730046

Aタイプ4段・6段

パーツ価格 5,800円 (税込 6,380円) コード:07730048

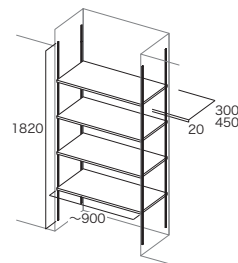

**4段プラン** D300 タイプ

プラン価格 27,900円  
(税込 30,690円)

コード:04260073

**4段プラン** D450 タイプ

プラン価格 34,700円  
(税込 38,170円)

コード:04260074

**6段プラン** D300 タイプ

プラン価格 36,200円  
(税込 39,820円)

コード:04260075

**6段プラン** D450 タイプ

プラン価格 46,800円  
(税込 51,480円)

コード:04260076

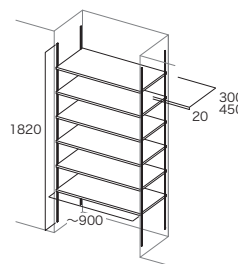

※4・6段プランの棚柱の長さは、1820mmです。



# PANTRY PLAN

キッチンで頻繁に使うグッズ類やストック食材を  
収納するのに適した背壁固定タイプのシンプルシェルフです。



クローゼット下部のデッドスペースにも最適！



## PACKAGE 2 可動棚板セットBタイプ (片壁・両壁なし)

棚板・棚柱等、すべてをオールインワンパッケージ。

アートランバーOタイプ: シェルホワイト  
アームハング棚柱SS: SSホワイト

4段プランの棚板は、間口サイズに合わせて2枚にカットしてください。  
2段プランの棚板は、間口サイズに合わせてカットしてください。

背壁固定なので、両側に壁がなくても取付可能。  
設置場所を選びません。ちょっとした空き壁面を利用して収納。  
ストック品等の収納に役立ちます。

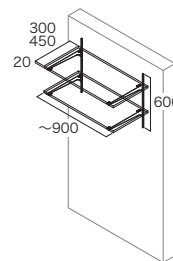

2段プラン D300タイプ

プラン価格 25,500円  
(税込 28,050円)  
コード: 04260148

2段プラン D450タイプ

プラン価格 31,400円  
(税込 34,540円)  
コード: 04260149

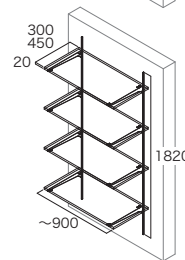

4段プラン D300タイプ

プラン価格 45,300円  
(税込 49,830円)  
コード: 04260077

4段プラン D450タイプ

プラン価格 56,400円  
(税込 62,040円)  
コード: 04260078

※2段プランの棚柱の長さは、600mmです。※棚板4段プランの棚柱の長さは、1820mmです。

## PACKAGE 1・2 プラン活用スペース

リネン庫・パントリー・物入などのデイリーユース空間に。



※写真はイメージです。



リフォームシリーズ



## さまざまな住空間に収納をプラス！

### + SHELF PLAN

ちょっとした住空間のスペースに、機能性をプラス。  
セレクトシリーズはさまざまな場所に設置できる可動棚板セットです。



+Bタイプ用上吊ハンガーパイプ



+Bタイプ用上吊ハンガーパイプ

#### PACKAGE 3 可動棚板セットBタイプ セレクトシリーズ (片壁・両壁なし)

棚板・棚柱等、すべてをオールインワンパッケージ。

アートランバーRタイプ: シェルホワイト/ブライトウォールナット/アッシュウォールナット/ダークグレー  
アームハング棚柱SS: SSホワイト/SSブラック

片壁や両壁が無いオープンな場所に、棚板をカットせずにそのまま使用でき、インテリアに合わせてカラーの組み合わせをセレクトできるシリーズです。



棚板はカット不要！  
R形状でデザイン性と安全性に配慮したオープン収納。  
棚板は前面にR加工と4面エッジテープを施しており、カットせずにそのままお使いいただけます。  
デザイン性と安全性に優れたオープン収納です。

棚板(アートランバーRタイプ)



シェルホワイト    ブライトウォールナット    アッシュウォールナット    ダークグレー

アームハング棚柱SS



SSホワイト    SSブラック    SSホワイト    SSブラック    SSホワイト    SSブラック

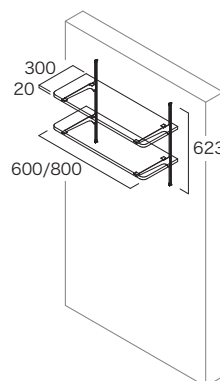

2段/D300プラン 幅600タイプ

プラン価格 30,000円  
(税込 33,000円)

2段/D300プラン 幅800タイプ

プラン価格 32,600円  
(税込 35,860円)

 Bタイプ用上吊ハンガータイプは、ワンパッケージに含まれておりません。  
別途お問い合わせください。

**受5** 受注日翌日から生産完了まで約5営業日(土日祝日は除く)をいただきます。  
受注後のキャンセル・変更についてはお受けいたしかねます。ご了承くださいませよう、お願いいたします。

### キッチンの背面に!



+Bタイプ用上吊ハンガーパイプ

棚板カラー:ダークグレー  
棚柱カラー:SSブラック

### トイレ上部に!



棚板カラー:シェルホワイト  
棚柱カラー:SSホワイト

### クローゼット内部に!



棚板カラー:シェルホワイト  
棚柱カラー:SSホワイト

### リビングに!



+Bタイプ用上吊ハンガーパイプ

棚板カラー:アッシュウォールナット  
棚柱カラー:SSブラック

#### 2段/D300プラン 幅600タイプ

カラー		コード
棚板	アームハング棚柱SS	
シェルホワイト	SSホワイト	04260490
	SSブラック	04260491 <b>受5</b>
ブライトウォールナット	SSホワイト	04260492
	SSブラック	04260493 <b>受5</b>
アッシュウォールナット	SSホワイト	04260494 <b>受5</b>
	SSブラック	04260495 <b>受5</b>
ダークグレー	SSホワイト	04260496 <b>受5</b>
	SSブラック	04260497

#### 2段/D300プラン 幅800タイプ

カラー		コード
棚板	アームハング棚柱SS	
シェルホワイト	SSホワイト	04260498
	SSブラック	04260499 <b>受5</b>
ブライトウォールナット	SSホワイト	04260500
	SSブラック	04260501 <b>受5</b>
アッシュウォールナット	SSホワイト	04260502 <b>受5</b>
	SSブラック	04260503 <b>受5</b>
ダークグレー	SSホワイト	04260504 <b>受5</b>
	SSブラック	04260505

### セレクトシリーズ

Bタイプ用上吊ハンガーパイプ **φ16オールステンレスパイプ**



幅(対応幅)	コード	品番	入数	設計価格
512(600)	04260506	KTB-HPW6	1セット	4,300円(税込 4,730円)/セット
712(800)	04260507	KTB-HPW8		4,700円(税込 5,170円)/セット

セット内容 パイプ×1本/両端ブラケット×2個/ボルトL=25×2本/ボルトL=40×2本/  
ワッシャー×2個



機能的な専用のパイプもセレクト可能。  
より使い方の幅が広がります。

600mm・800mm幅の棚板にカット無しで設置できる  
専用のハンガーパイプ(別売)もラインナップ。  
使い方に合わせて、お好みでセレクトできます。

#### 上吊ハンガーパイプの使用イメージ



キッチンバック収納の棚板の下部に設置。  
ミトンなどのキッチンツールをひっかけて  
収納できます。



洗面室のリネン収納の棚板下部に設置。  
バスマットやバススリッパの一時掛けに  
便利です。



リフォームシリーズ



## ニッチなスペースを収納として有効活用。

# LAUNDRY PLAN

洗濯機上部の空間を、収納として有効活用できるシェルフプラン。  
タオルも掛けられるハンガーパイプ付き。



### PACKAGE 4

### ランドリー可動棚

アートランバー (R加工仕様) + アームハング棚柱SS等を  
オールインワンパッケージ。

アートランバー (R加工仕様): クリアホワイト  
アームハング棚柱SS: SSホワイト 上吊ハンガーパイプ  
※棚板はセーフティなR20加工

Reasonable  
PLAN

洗濯機上部のデッドスペースを活用した  
コンパクトタイプの可動棚プランです。  
下部の棚板にはハンガーパイプをセットしているので、  
タオルや洗濯物の一時干しに便利です。

プラン価格 23,500円 (税込 25,850円)

コード: 04260139

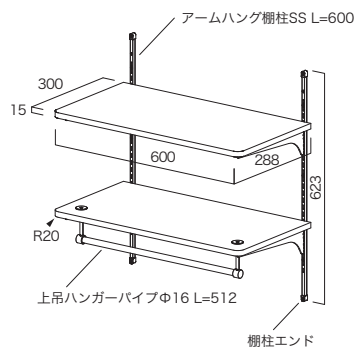

#### ランドリー可動棚石膏ボード用固定パネル

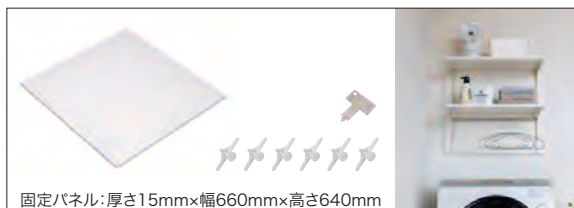

固定パネル: 厚さ15mm×幅660mm×高さ640mm

カラー	コード	品番	入数	設計価格
クリアホワイト	04260370	LT-KP	1セット	15,700円(税込17,270円)/セット

セット内容 固定パネル×1枚 / 石膏ボード用固定パーツ×6個 /  
石膏ボード用穴開けパーツ×1個 / ビス・ビスキャップセット×1セット

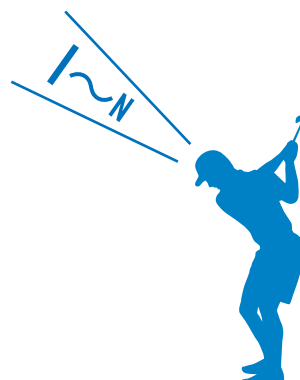

# TOILET PLAN

壁厚を利用した省スペース収納や、空き壁面などの  
デッドスペースを有効活用する収納プランです。



## PACKAGE 5 [サニタ]トイレ収納ボックス

扉・側板・底板、すべてをオールインワンパッケージ。

カラー：クリアホワイト

壁の厚みに埋め込むトイレ収納ボックスです。  
空間面積はそのままに収納力をアップできます。  
トイレットペーパーなどの手元収納に最適なプランです。

Sタイプ (トイレットペーパー：最大10ロール)

プラン価格 24,000 円  
(税込 26,400 円)

コード：10900014

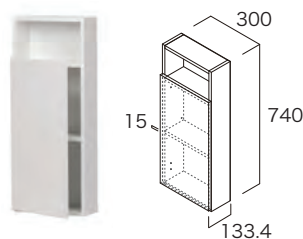

Mタイプ (トイレットペーパー：最大16ロール)

プラン価格 30,300 円  
(税込 33,330 円)

コード：10900015

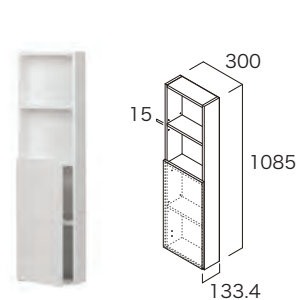

Lタイプ (トイレットペーパー：最大24ロール)

プラン価格 43,300 円  
(税込 47,630 円)

コード：10900016

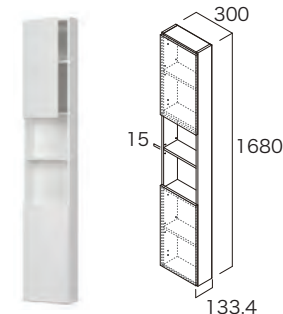

[サニタ]トイレ収納ボックスは、上下反転の設置も可能です。(全タイプ共通)  
扉は開閉方向(左開き/右開き)を自由に選択できます。(全タイプ共通)

■寸法単位:mm ■表示価格に施工費は含まれておりません。 ■写真は印刷の関係上、実物とは異なる場合があります。 ■品質には万全を期しておりますが、破損・傷・シミ等の有無をご確認のうえ施工してください。



リフォームシリーズ



## トイレ上部スペースを有効活用する収納プラン。

### TOILET PLAN

トイレトーパーやタオル、洗剤などのストック品を収納するのに便利な収納プランです。



#### PACKAGE 6

#### トイレ上部収納

扉・側板・底板すべてをオールインワンパッケージ。

カラー：クリアホワイト

トイレ上部のデッドスペースを活用して設置する

扉付きの収納プランです。

トイレトーパーやストック洗剤・芳香剤などを収納するのに便利。

扉付きなので「隠す収納」で空間はいつもすっきり。

クリアなホワイト色が清潔感を与えます。

Reasonable  
PLAN

プラン価格 25,500円 (税込 28,050円)

コード: 10920003

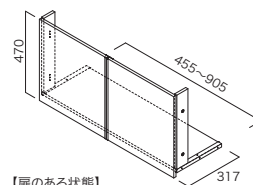

【扉のある状態】

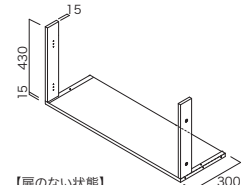

【扉のない状態】

扉・底板は間口に合わせフリーカット可能

🔗 設計上のご注意 奥行・高さのカットはできません。

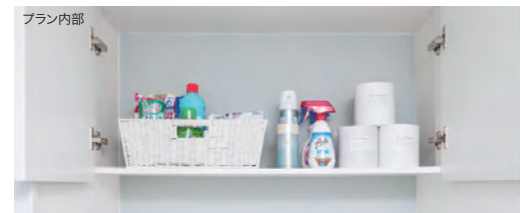

プラン内部

🔗 リフォーム対応パーツ トイレ上部収納・固定棚板セット対応

木下地なしで施工可能。簡単リフォームを実現。

石膏ボード用固定パーツ

パーツ価格 3,300円  
(税込 3,630円)

コード: 10920002

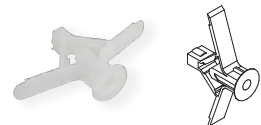

🔗 設計上のご注意

●劣化している石膏ボードには取り付けできません。事前に壁の状況確認を行ない、劣化のおそれがある場合は必ず下地補強を行なってください。●同組の取り付け用ビス以外での施工による不具合については責任をおいかねます。●取り付け可能な製品は「固定棚板セット」「トイレ上部収納」となります。その他の弊社製品には使用できません。



設置スペースの可能性を拡げる  
2つのパーツをラインナップ。

片側オープン施工が可能になるパーツ。

### 上部収納用エンドパネル



カラー：クリアホワイト  
パーツ価格 **13,300円**  
(税込 **14,630円**)  
コード：10920005

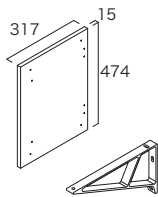

エンドパネルを補強固定する  
補強金具同梱



洗面所 トイレ上部収納×1+上部収納用エンドパネル×1

両側オープンでは設置できません。片側オープンの場合は1セット必要です。

連結施工が可能になるパーツ。

### 上部収納用連結パネル



カラー：クリアホワイト  
パーツ価格 **11,500円**  
(税込 **12,650円**)  
コード：10920006

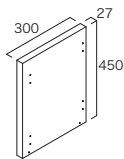

連結パネルを補強固定する  
L字ブラケットを同梱



家事室 トイレ上部収納×3+上部収納用連結パネル×2

3セット連結まで対応可能。2連結の場合：1セット／3連結の場合：2セット必要です。



### PACKAGE 7 固定棚板セット

棚板・レール等すべてをオールインワンパッケージ。

カラー：クリアホワイト

洗濯機上部やトイレ上部などに設置すると便利な  
リーズナブルシェルフ収納プランです。

「トイレ上部収納」と併設すれば、利便性と取  
納量が向上します。(写真左)

プラン価格 **8,900円** (税込 **9,790円**)  
コード：10920004

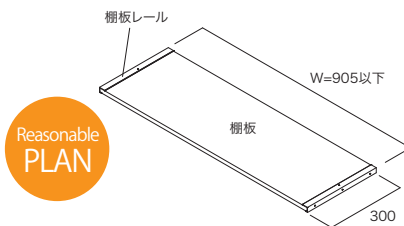

Reasonable  
PLAN

【固定棚板セット】を天板として活用。  
【トイレ上部収納】の設置高がフリーになります。  
身長に合わせて設置すれば、物の出し入れがスムーズに。

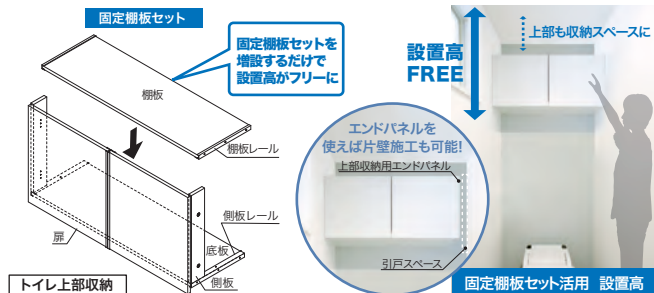
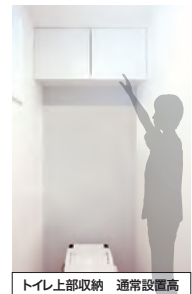

■寸法単位:mm ■表示価格に施工費は含まれておりません。 ■写真は印刷の関係上、実物とは異なる場合があります。 ■品質には万全を期しておりますが、破損・傷・シミ等の有無をご確認のうえ施工してください。



リフォームシリーズ



## 空き壁面を活用する、ディスプレイ収納プラン。

### DISPLAY PLAN

空き壁面やコーナーなどのデッドスペースを有効活用。  
家中の様々なニッチスペースに施工できます。



#### PACKAGE 8 ニッチ収納 [リブニッチ]

本体・受棧等、すべてをオールインワンパッケージ。

カラー:5色展開

Reasonable  
PLAN

受棧を壁固定し本体を挿入接着するだけの簡単施工。

重たい物も安心の耐荷重値10kg。

グリーンや芳香剤を飾って癒しのスポットになります。

ストレートタイプ

ホワイトオープンコール

プラン価格 12,400円 (税込 13,640円)

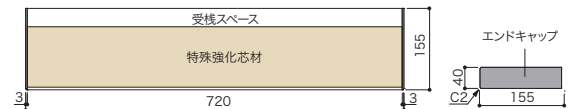

落下防止バー

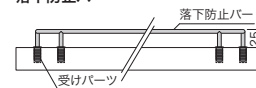

コーナータイプ

ホワイトオープンコール

プラン価格 12,400円 (税込 13,640円)

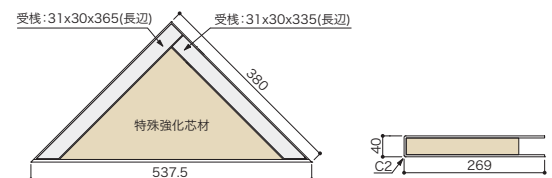

落下防止バー

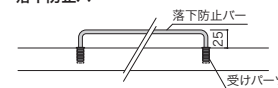

- リブニッチは飾り棚専用です。棚ののったりひじや手をつくなど、体重をかけないでください。破損しケガするおそれがあります。
- 上記プラン価格は棚板1枚の価格です。

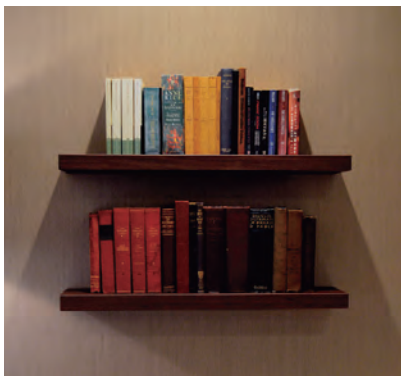

リビング壁面



玄関壁面



デスクコーナー壁面

**【カラーラインナップ】** ストレートタイプ・コーナータイプ共通カラー



ホワイトオバンコール



ベージュオーク



ブラウンウォールナット



ダークウォールナット



ブラックウォールナット

**ストレートタイプ**

カラー	コード
ホワイトオバンコール	10930001
ベージュオーク	10930002
ブラウンウォールナット	10930003
ダークウォールナット	10930004
ブラックウォールナット	10930005

**コーナータイプ**

カラー	コード
ホワイトオバンコール	10930006
ベージュオーク	10930007
ブラウンウォールナット	10930008
ダークウォールナット	10930009
ブラックウォールナット	10930010

**アイテムの落下を防ぐ「落下防止バー」をラインナップ。**

「落下防止バー」を設置することで大切なアイテムの落下を防ぎ、安全性が向上します。

※落下防止バーは、収納物の破損やケガの防止を保証するものではありません。



リビング壁面



キッチン壁面



寝室壁面



トイレ壁面

**落下防止バー(ストレートタイプ専用)**

カラー	コード
シルバー	10930014
ブラック	10930015

**落下防止バー(コーナータイプ専用)**

カラー	コード
シルバー	10930016
ブラック	10930017

■寸法単位:mm ■表示価格に施工費は含まれておりません。 ■写真は印刷の関係上、実物とは異なる場合があります。 ■品質には万全を期しておりますが、破損・傷・シミ等の有無をご確認のうえ施工してください。



リフォームシリーズ



## 壁の厚みを使ってディスプレイ収納。

# GALLERY PLAN

空き壁面の壁厚を利用して、おしゃれでかわいいミニギャラリーができます。



### PACKAGE 9 壁厚ニッチ収納 [ミニッチ]

カラー:シェルホワイト

ちょっとした空き壁面に、埋め込むだけの簡単施工で設置可能です。複数個のミニッチを規則正しくレイアウトしたり、ランダムに配置すると、癒しのディスプレイスポットになって空間に彩りが生まれます。

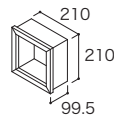

200タイプ  
プラン価格 **11,300円**  
(税込 **12,430円**)  
コード:06200025

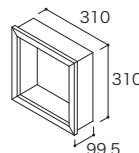

300タイプ  
プラン価格 **13,700円**  
(税込 **15,070円**)  
コード:06200026

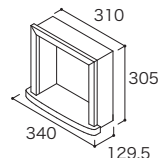

300台座タイプ  
プラン価格 **16,400円**  
(税込 **18,040円**)  
コード:06200027

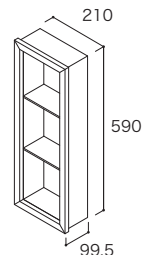

600タイプ  
プラン価格 **19,400円**  
(税込 **21,340円**)  
コード:06200028

プラン価格はミニッチ1個の価格です。

■寸法単位:mm ■表示価格に施工費は含まれておりません。 ■写真は印刷の関係上、実物とは異なる場合があります。 ■品質には万全を期しておりますが、破損・傷・シミ等の有無をご確認のうえ施工してください。

アドキューブで  
暮らし快適! プチリフォーム♪

# ADCUBE

壁厚ニッチ収納  
アドキューブ

家族が日常的に使うものを  
スリムなアドキューブの中に。  
あなたの暮らしに寄り添いながら選べる



## 新しいニッチ収納のカタチ。

例えばこんなご家族の **お悩み** に…

- 家族の生活動線をスムーズにしたい
- 使うシーンの近くに必要なアイテムを収納したい
- 場所を取らないスリムな収納が欲しい



### 壁付け施工もOK! リフォームに最適です!

壁付け施工なら、埋め込み施工による断熱材を切り抜くことなく、  
壁付けとして取り付けることができます。

木下地なしの場合は、「石膏ボード用固定パーツ」を使用することで、  
ベースボックス+開戸やミラー開戸を簡単に設置することが可能です。



トイレ収納プランのベースボックス上のカウンターは、現場調達になります。

## 家中のいろんな場所に スリムなニッチ収納を。

必要なものは近くの場所に収納すると  
いつもの生活がとってもスムーズに。

カラーバリエーションについて  
セット品番の■・□には、  
それぞれの色記号が入ります。  
ご注文の際は、色記号をご記入ください。  
※セット品番の■・□と、パーツ品番の  
■・□は同じ色記号になります。

ベースボックス・棚板(■)	色記号	LW	PG	DG		
	色名	シェルホワイト	パールグレー	ダークグレー		
開戸(□)	色記号	LW	IJ	AJ	PG	DG
	色名	シェルホワイト	アイボリー	アイボリー	パールグレー	ダークグレー

— : 開戸    — : ミラー開戸    — : パイプ・フック



セット品番

AS000007 ■ MR

[ アドキューブ ]

エントランス・玄関収納プラン

ベースボックスカラー：シェルホワイト

ミラー開戸

急な来客時にもサッと取り出せるスリッパ収納があると、あわてず対応することができます。扉を閉めれば姿見として使えるので、お出かけの際の身だしなみチェックに最適です。

プラン価格 94,300円 (税込 103,730円)

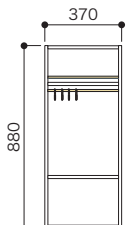
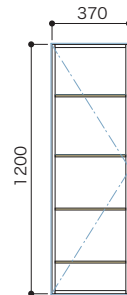

セット品番

AS000014 ■

[ アドキューブ ]

エントランス・ペットアイテム収納プラン

ベースボックスカラー：ダークグレー

玄関手洗器横にあると便利なニッチ収納。帰宅後に手洗いや、お散歩後のペットの足を洗うことができます。手洗いグッズやお散歩アイテムを配置することで、外出時や帰宅時に便利な収納として使用でき、毎日の時短につながります。

プラン価格 34,900円 (税込 38,390円)

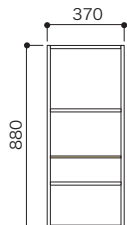

セット品番

AS000017 ■

[ アドキューブ ]

ランドリールーム・脱衣室プラン

ベースボックスカラー：シェルホワイト

日常使いの洗剤やランドリー用品を洗濯機の横にコンパクトにまとめることで洗濯機周りがすっきり。移動せずに作業ができるので、洗濯効率も良くなります。

プラン価格 30,100円 (税込 33,110円)

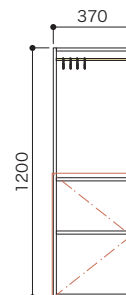

セット品番

AS000043 ■ □

[ アドキューブ ]

リビング・ダイニング収納プラン

ベースボックスカラー：シェルホワイト

開戸カラー：プライトウォールナット

リビングや子ども部屋にお子さま専用の身支度収納を。自分で準備できる環境を作ってあげることで、お子さまが自立するきっかけにつながります。

プラン価格 54,400円 (税込 59,840円)

## アドキューブ 石膏ボード用固定パーツ



リフォームに最適。

石膏ボードの壁にベースボックスを設置する際に簡単・便利。

石膏ボード用固定パーツを使用すれば、木下地なしでも、ベースボックス+開戸やミラー開戸を簡単に設置することが可能です。

カラー	コード	品番	入数	設計価格
-	10900043	AD-KP	1セット	3,500円(税込3,850円)/セット

セット内容: 石膏ボード用固定パーツ×8個 / 石膏ボード用穴開けパーツ×1個 / ビス・ビスキャップセット×1セット

- ▶ 劣化している石膏ボードには取り付けできません。事前に壁の状況確認を行ない、劣化のおそれがある場合は必ず下地補強を行なってください。
- ▶ 同梱している取り付け用のビス以外での施工による不具合については責任をおいかねます。
- ▶ 「リモコンボックス」およびその他の弊社製品には設置できません。また、ベースボックスを連結する場合も使用できません。

■ 寸法単位:mm ■ 表示価格に施工費は含まれておりません。 ■ 写真は印刷の関係上、実物とは異なる場合があります。 ■ 品質には万全を期しておりますが、破損・傷・シミ等の有無をご確認のうえ施工してください。



## リフォームシリーズ

### その他の収納リフォームシリーズ



シューズクローク



ランドリールーム



キッチン



ウォークインクローゼット



リビング



洋室天井

**価格改定** 2026年6月1日受注分より新価格を適用させていただきます。  
本カタログの掲載価格は新設定価格です。

## 生活動線を考えたシューズクロークプラン。

リフォームでも人気のエントランスクロークプラン。

お出かけグッズを玄関に一括集中収納。毎日の外出・帰宅動線をスムーズにして利便性を高めます。

### WALLZET ENOAK 2

シューズクローク収納  
[ウォールゼット エノーク2]



セット品番

**A** AF026545 ■

**B** AF004597 ■

[ エノーク2 ]

L型ウォークスループラン

カラー:ダークグレー

玄関先でアウターの着脱やバッグを収納できるパイプを設置したシューズクロークプラン。  
クールな印象のダークグレー色で住空間のインテリア性をアップ。  
下部はR加工を施した安心安全な設計です。

プラン合計 203,500円 (税込 223,850円)

**A** 142,000円 (税込 156,200円)

**B** 61,500円 (税込 67,650円)

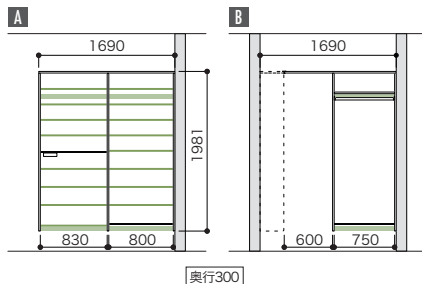

豊富なオプション類で使い勝手をカスタマイズ



リフォーム対応

1mm単位でオーダーカット対応  
【ミリットシステム】

ウォールゼット エノク2  
樹脂棚板限定

カラーバリエーションについて

セット品番の■には、本体の色記号が入ります。  
ご注文の際は、色記号をご記入ください。  
※セット品番の■と、パーツ品番の■は同じ色記号になります。  
□は、樹脂棚板の色記号になります。  
△は、スライドトレイの色記号になります。  
※セット品番の本体と樹脂棚板とスライドトレイの色の  
組合せは右記のようになります。

本体(■)	色記号	LW	IJ	AJ	DG
	色名	シェル ホワイト	プライト ウォールナット	アッシュ ウォールナット	ダーク グレー
樹脂棚板(□)	色記号	LW	DG		
	色名	シェル ホワイト	ダークグレー		
スライド トレイ(△)	色記号	W	G		
	色名	ホワイト	グレー		

— 背壁浅木 — 樹脂棚板(可動) — 棚板(可動) — 棚板(固定) — 網棚(可動) ▼ 天板接続位置



セット品番

- A AF026554 ■
- B AF026546 ■

【エノク2】

L型ウォークスループラン

カラー：アッシュウォールナット

片側はたっぷり収納できるシューズゾーン。もう片側は外で使うもの専用のゾーンに。  
外で使うものゾーンには、バスケット・網棚を中心にプランニング。  
バスケットには子どもの外遊び用グッズやレジャーシートなどを  
ざっくり収納しておくのに便利。網棚には工具箱やアウトドア用品などを。  
専用ゾーンがあることで、汚れた外グッズが玄関に散らかることなくすっきり片付きます。

プラン合計 340,600円 (税込 374,660円)

A 193,300円 (税込 212,630円) / B 147,300円 (税込 162,030円)

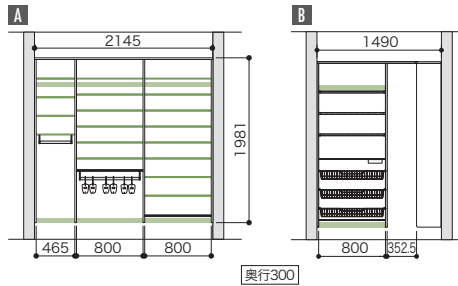

セット品番

- A AF026114 ■
- B AF026116 ■
- C AF026116 ■

【エノク2】

U型ウォークインプラン

カラー：シェルホワイト

大容量収納を実現するU型プラン。  
3面あるスペースをパーソナルごとに使い分ければ、利便性が大幅に向上。  
圧迫感のないホワイト色が、空間に広がりを与えます。

プラン合計 233,600円 (税込 256,960円)

A 111,800円 (税込 122,980円) / B 60,900円 (税込 66,990円)  
C 60,900円 (税込 66,990円)

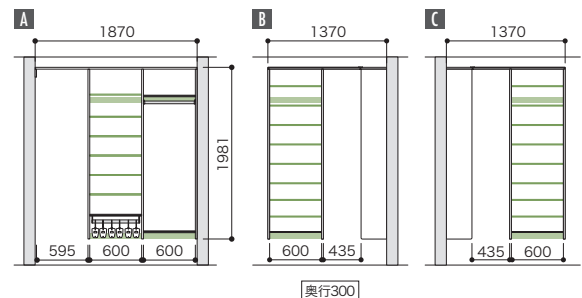

## BEFORE & AFTER

ビフォー・アフター事例

### CASE 01

マンションの古い靴箱から  
大容量シューズクロークにリフォーム。

マンションリフォームを機に、古くなった靴箱を  
シェルホワイトのシューズクロークに一新。  
シンプルな意匠で空間が明るくなり、収納力も向上。  
下部にブーツハンガーを設置した使いやすい収納プランです。

[ エノーク2 ]

本体カラー：シェルホワイト

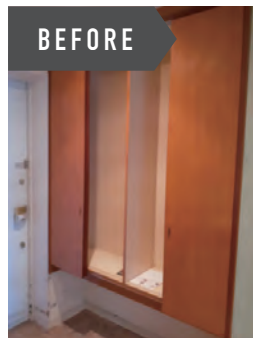

 収納扉は現場調達になります。

### CASE 02

玄関の間取りを変更して靴箱を  
ウォークインタイプのシューズクロークへ

玄関周りのリフォームを機に、靴箱から  
ウォークインタイプのL型シューズクロークプランへ一新。  
靴の収納をメインにしながらも、高さのあるゴルフバックなどを収納できる  
スペースも確保しています。

[ エノーク2 ]

本体カラー：アッシュウォールナット



AFTER



## CASE 03

### オープンタイプの シューズクロークへリフォーム

玄関周りのリフォームを機に、靴箱からオープンタイプのL型シューズクロークプランへ一新。上部に収納棚、アウターやレインコートが吊れるハンガーパイプも設置した機能的システム収納プラン。

[ エノーク2 ]

本体カラー：ブライトウォールナット

BEFORE



## OTHER CASES

その他の事例

### 収納位置にこだわった 家族の動線上のシューズクローク

お客様動線とは別に設けた家族専用のシューズクローク。日常使いの靴はゴールデンゾーンに収納し、家族の身長と使用頻度によって収納位置を設定しています。

[ エノーク2 ]

本体カラー：アッシュウォールナット

AFTER



**価格改定**

2026年6月1日受注分より新価格を適用させていただきます。  
本カタログの掲載価格は新設定価格です。

## 衣類乾燥機が設置できる システム収納。

人気のガス衣類乾燥機「乾太くん<sup>※</sup>」にも対応！  
一連の洗濯家事を1カ所ででき、  
洗濯機周りで使う物をまとめて集中収納できる「ラクロ」。  
毎日の洗濯家事を時短化できます。

※「乾太くん」は東京ガス株式会社の商標登録です。

### カラーバリエーションについて

セット品番の■には、色記号が入ります。  
ご注文の際は、色記号をご記入ください。

※セット品番の■と、パーツ品番の■は同じ色記号になります。

色記号	LW	IJ	AJ
色名	シェルホワイト	ブライトウォールナット	アッシュウォールナット

— 棚板(固定) — 連結棚板(固定) — L型棚板(固定)  
 // 重量用棚板(固定) — スライド式カウンター — 開戸

上記の各棚板は、全て固定して設置するため、上下に可動することはできません。  
※同梱している可動用の棚受は使用できません。

## RAKULO

衣類乾燥機収納 [ラクロ]



使用例：乾太くん DELUXE TYPE 6kg RDT-63T



使用例：乾太くん DELUXE TYPE 6kg RDT-63

セット品番

**AY000001 ■**

[ラクロ]

ランドリーシェルフプラン

カラー：ブライトウォールナット

洗濯・乾燥・収納のバランスが良い  
無駄がなく使いやすいシンプルプラン。

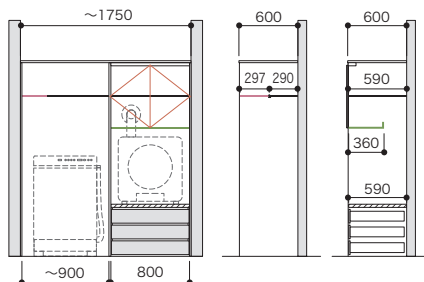

プラン合計 244,500円 (税込 268,950円)

セット品番

**AY000005 ■**

[ラクロ]

ランドリーシェルフプラン

カラー：ブライトウォールナット

限られたスペースに洗濯機と衣類乾燥機を  
縦に配置できるコンパクトプラン。

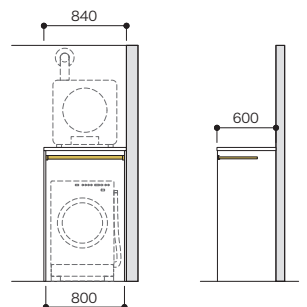

プラン合計 87,000円 (税込 95,700円)

# BEFORE & AFTER

ビフォー・アフター事例

## CASE 01

### 乾燥が終わった後の 家事動線と収納量の課題を解決!

今まで床や壁面に収納していたモノを全て  
ラクロに一括収納することで、  
洗面スペースがすっきり。  
乾燥後の洗濯物を取り出してから  
収納するまでの動線がスムーズになります。  
結果として時短につながり、  
洗濯家事への不満が解消されるプランです。



[ラクロ]  
本体カラー:シェルホワイト

**価格改定** 2026年6月1日受注分より新価格を適用させていただきます。  
本カタログの掲載価格は新設定価格です。

## 「洗濯家事」がもっと効率よくラクになる！

脱衣所のリネン庫のリフォームに。人気のサニタリー・ランドリーシェルフプラン。

洗う。干す。畳む。収納する。タオルだけではなく、家族のパジャマや下着も一括収納！



### LACELLE

ランドリーパネル収納 [ラクエル]

セット品番

AE014414LWLW△

[ラクエル]

ランドリーシェルフプラン

カラー：シェルホワイト 開戸：シェルホワイト

広々カウンターと横1列に並んだハンガーパイプで作業効率がアップするランドリー収納。

アイロンがけや服のメンテナンスが容易にできるカウンターと、部屋干しにも最適なハンガーパイプが組み合わさった機能性重視プラン。引出しには家族の部屋着などを収納でき、洗濯家事の効率が格段にアップします。

プラン合計 498,000円 (税込 547,800円)

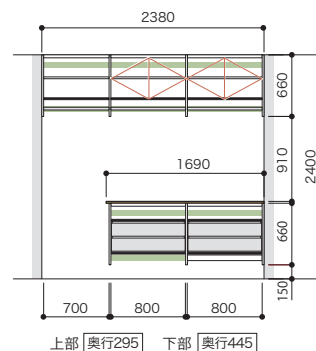

デジタルカタログをご利用の場合

🏠 収納プランセレクトツールと連動!  
「CG付き提案書・図面・見積書」をかたん出力!

👉 セット品番をクリック!  
(例) AA000001

カラーバリエーションについて

セット品番の△には、耐水カウンターの色記号が入ります。(△は本体カラーではありません)  
ご注文の際は、色記号をご記入ください。  
※セット品番の△と、パーツ品番の△は同じ色記号になります。

色記号	LW	IJ	AJ
色名	シェルホワイト	ブライトウォールナット	アッシュウォールナット

- 耐水カウンター
- 耐熱・耐汚棚(固定)
- 耐熱・耐汚棚(可動)
- 網棚(固定)
- 網棚(可動)
- 棚板(固定)
- 棚板(可動)
- 背壁桟木
- 開戸



セット品番

**AE014409LWLW**

[ラクエル]

ランドリーシェルフプラン

カラー：シェルホワイト 開戸：シェルホワイト

使い勝手の良さを詰め込んだ大容量ランドリーシステム収納プラン。洗濯に必要な洗剤を安心して置ける耐熱・耐汚棚、通気性の良い網棚にはバスタオルの収納にもハンガーの一時掛けとしても使えます。家族分の着替えを収納できるフレイム引出しなど、便利な機能がたくさん。

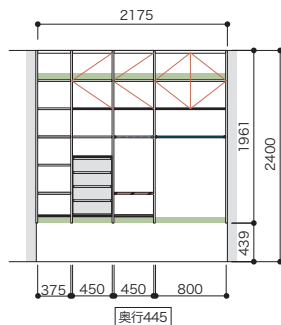

プラン合計 440,000円 (税込 484,000円)

セット品番

**AE014463LW**

[ラクエル]

サニタリーシェルフプラン

カラー：シェルホワイト

窓をうまくかわし、扉を設置しないコストパフォーマンスに優れたプラン設計。棚板とハンガーパイプをメインパーツにすることで、収納物に合わせて棚板の高さを自由に変えたり、仮干したりと使い勝手の良いプラン。

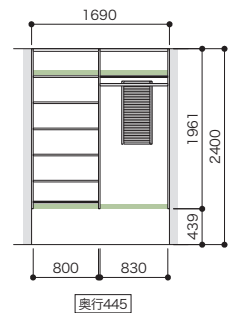

プラン合計 150,700円 (税込 165,770円)

■寸法単位:mm ■表示価格に施工費は含まれておりません。 ■写真は印刷の関係上、実物とは異なる場合があります。 ■品質には万全を期しておりますが、破損・傷・シミ等の有無をご確認のうえ施工してください。

## BEFORE & AFTER

ビフォー・アフター事例



### CASE 01

ご両親との生活を実現した  
二世帯リノベーション。

玄関から洗面室へ一直線で行けるシンプルな動線。  
洗濯物が集まりやすく、家事負担を軽減させるとともに  
子供の自立を促す効果もあります。

[ラクエル] (左側のプラン)  
本体カラー: シェルホワイト

## CASE 02

フロートタイプで掃除がラク!  
家族専用の収納也大満足。

ゆったり広々のランドリールームに  
ぴったり合うラクエルを設置。  
家族それぞれに専用の収納を計画し、  
ハンガーパイプや引出しをプランニング。  
フロートタイプのシステム収納は掃除が楽で、  
洗濯家事もはかどります。

[ラクエル]

本体カラー：シェルホワイト

開戸カラー：シェルホワイト



[ラクエル]

本体カラー：シェルホワイト

開戸カラー：シェルホワイト



[ノエル3]

ラクエルプランとは異なり、床に設置したノエル3プランになります。

本体カラー：シェルホワイト

## OTHER CASES

その他の事例

洗濯物を移動せずに干し、  
取り込める楽々システムです。

ファミリークローゼットにもパウダールームにも  
アクセスしやすい配置は時短の味方。

衣類のメンテナンスも1ヵ所で行なえるよう

アイロンがけや裁縫も出来る作業カウンターが便利です。



その他の収納リフォームプラン

# KITCHEN & DINING

価格改定

2026年6月1日受注分より新価格を適用させていただきます。  
本カタログの掲載価格は新設定価格です。

## 冷蔵庫まで収納できるキッチン収納プラン。

使い勝手に合わせて、スライドテーブルや引出しを自由な位置にレイアウト。

大型冷蔵庫まで収納できるので、扉を閉めればすっきりとした生活感のない空間が広がります。

パネル組立式 間口調整可能



セット品番

AC002570 ■

[フリモ] 4列プラン (冷蔵庫収納あり)

本体カラー: アッシュウォールナット

引違戸4枚 (グッドア)

扉フレームカラー: ブラックウォールナット /

扉パネルカラー: ハーフクリア /

上下レール: シルバー

木質たて枠: クリアホワイト

冷蔵庫をかくせる、キッチンバック収納。

引出し、スライドテーブルなどの機能的な収納パーツを組み込み、

使い勝手を追求したロングワイドプランな大容量収納。

空間のテイストに馴染む、

温かみのあるアッシュウォールナット柄のキッチン収納です。

内部プラン: フリモ合計 447,100円 (税込 491,810円)

扉: グッドア合計 761,400円 (税込 837,540円)

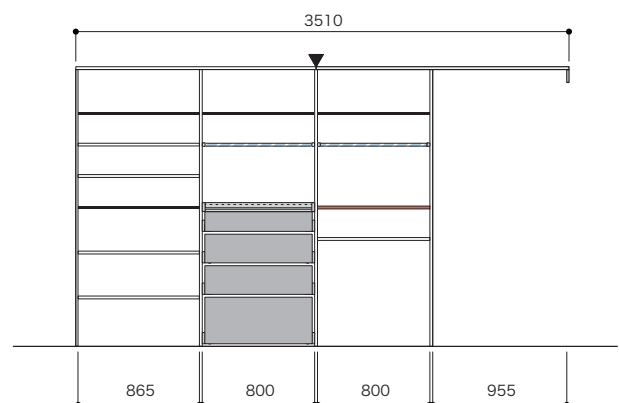

カラーバリエーションについて  
 セット品番の■には、色記号が入ります。  
 ご注文の際は、色記号をご記入ください。  
 ※セット品番の■と、パーツ品番の■は同じ  
 色記号になります。

■ セット品番にグッドアは含まれておりません。

色記号	LW	IJ	AJ	PG	DG
色名	シェルホワイト	ブライト ウォールナット	アッシュ ウォールナット	パールグレー	ダークグレー

■ 耐熱・耐汚棚(固定)    ⇐ 網棚(可動)    ⇐ 棚板(可動)    ⇐ 棚板(固定)    ▼ 天板継ぎ位置



## セット品番 AC002599 ■

[フリモ] 3列プラン(冷蔵庫収納なし)

本体カラー:ダークグレー  
 引違戸3枚(グッドア)  
 扉フレームカラー:ブラック/  
 扉パネルカラー:グレースモーク/  
 上レール:ブラック、下レール:シルバー/  
 木質たて枠:ダークグレー

置き場所に困るセカンド冷凍庫も収納できるプラン。  
 調理作業に便利なスライドテーブルに加え、収納量を増やすために可動棚板を多く配置したプランニング。  
 シックなダークグレーの本体カラーとグレースモークの扉パネルの組み合わせは、  
 セラミックキッチンとの相性も抜群です。

内部プラン:フリモ合計 295,100円(税込 324,610円)

扉:グッドア合計 562,500円(税込 618,750円)

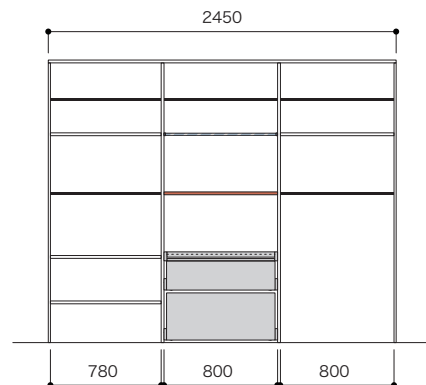

## BEFORE & AFTER

ビフォー・アフター事例



BEFORE



AFTER

### CASE 01

#### リビングが見渡せる アイランドキッチンにリフォーム。

キッチンを生リビング側に向けた  
アイランド型に変更し、LDKのどこからでも  
見渡せるようレイアウト。  
背面には大容量のパントリー収納を設け、  
扉を閉めればいつでもすっきりとさせることができます。  
パントリー内部はオープン棚板と引出しを  
組み合わせ、扉を開けたままでも美しいデザインと  
機能性の両立を図りました。

【フリモ】

本体カラー：ブライトウォールナット

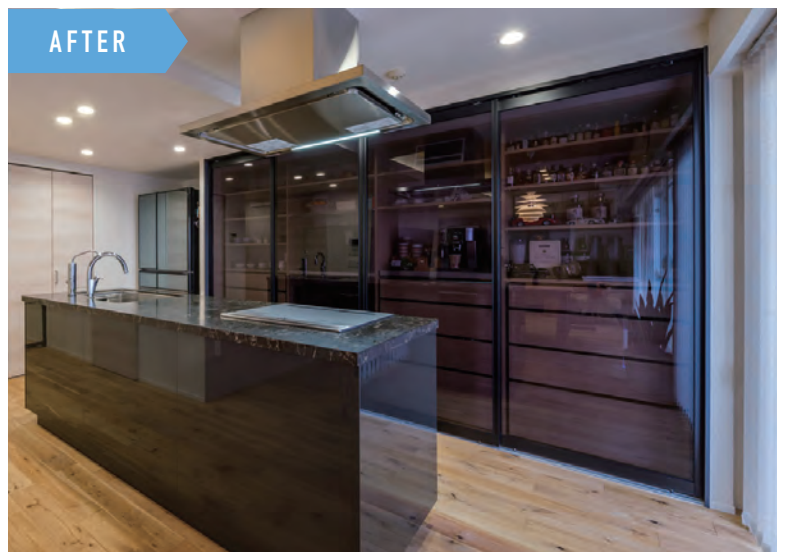

AFTER

## CASE 02

満足できるLDKスペースは、  
キッチンバック収納が決め手。

機能性・動線・意匠性を兼ね備えた  
LDKスペースを実現するため、  
キッチンバック収納にこだわりました。

[フリモ]

本体カラー：アッシュウォールナット

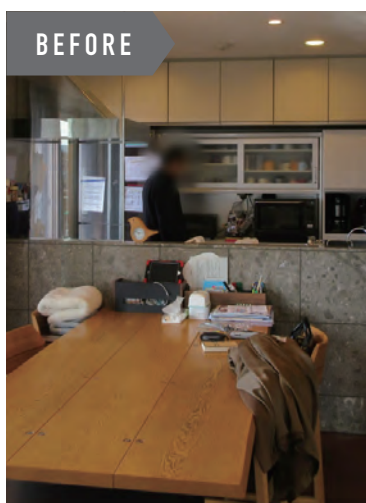

## BEFORE & AFTER

ビフォー・アフター事例

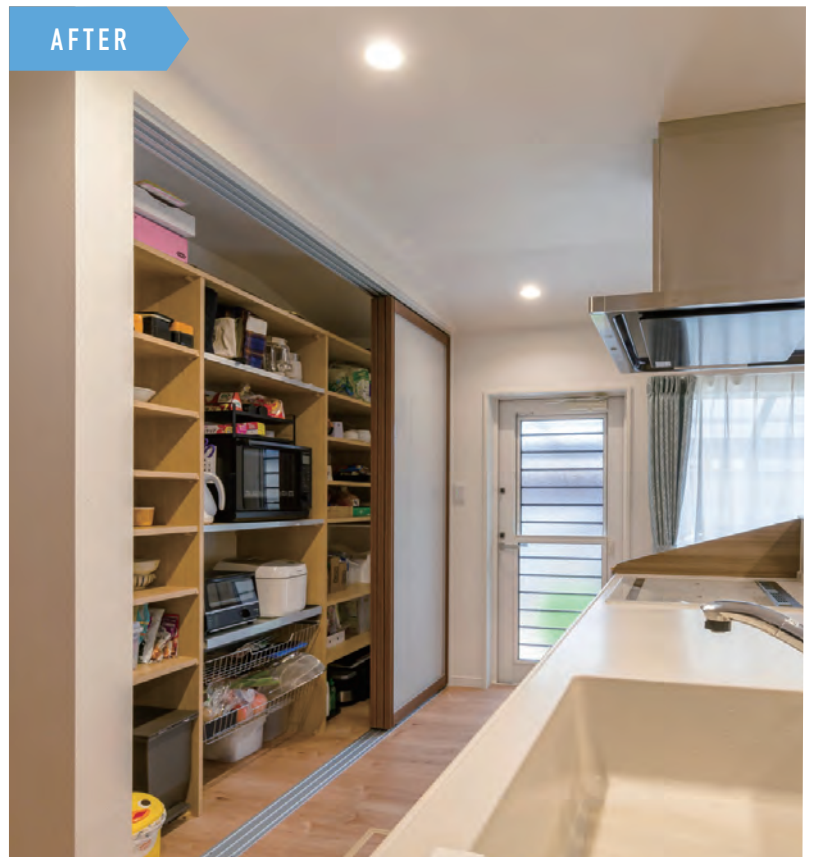

### CASE 03

壁付けキッチンから  
アイランドキッチンへ。

収納力抜群のフリモとリビングのインテリアに  
しっくりと馴染むグッドアの存在。  
機能と装飾を兼ね備えたフリモの存在が  
暮らしに彩りとゆとりを生みました。

【フリモ】

本体カラー：ブライトウォールナット

## CASE 04

グッドアで冷蔵庫も隠せる  
大容量のキッチン収納。

扉を閉めるだけで冷蔵庫を隠せて  
見た目もすっきり。  
食器類や食品のストックが  
たっぷり入る大容量の収納です。

[フリモ]

本体カラー：シェルホワイト



## CASE 05

インテリアにこだわりのある  
若世帯のご実家リフォーム。

シンプルでどんなインテリアにも馴染み、  
機能性も兼ね備えたフリモ。  
あえて収納扉を付けないオープン収納は、  
毎日の使い勝手が向上します。

[フリモ]

本体カラー：シェルホワイト



**価格改定** 2026年6月1日受注分より新価格を適用させていただきます。  
本カタログの掲載価格は新設定価格です。

## 毎日の暮らしを便利にするクローゼットプラン。

毎日使うクローゼットを、リフォームでより機能的におしゃれに。

豊富なオプションラインナップに加え、カラーは5色展開。使い勝手に合わせた多彩なプランニングを実現します。



### WALLZET NOEL 3

クローゼットシステム収納 [ウォールゼット ノエル3]

セット品番

**A** AA044842 ■ **B** AA044843 ■

**C** AA044844 ■

[ノエル3] U型クローゼットプラン

カラー: ダークグレー

ダークグレーが織りなす、スタイリッシュで大人なウォークインクローゼットプラン。2人が同じタイミングで身支度が可能なゆとりある空間と収納力たっぷりの大容量プランです。

プラン合計 **631,000円** (税込**694,100円**)

**A** 336,700円 (税込 370,370円) / **B** 85,200円 (税込 93,720円)

**C** 209,100円 (税込 230,010円)

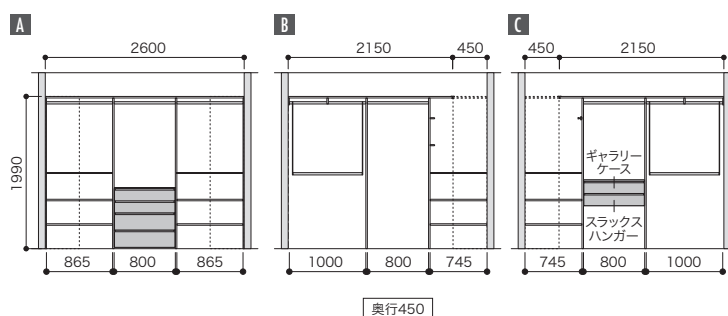

デジタルカタログをご利用の場合

▲ 収納プランセレクトツールと連動!  
「CG付き提案書・図面・見積書」をかんたん出力!

セット品番をクリック!  
(例) AA000001 ■

カラーバリエーションについて

セット品番の■には、色記号が入ります。  
ご注文の際は、色記号をご記入ください。  
※セット品番の■と、パーツ品番の■は同じ色記号になります。

色記号	LW	IJ	AJ	PG	DG
色名	シェルホワイト	ブライトウォールナット	アッシュウォールナット	パールグレー	ダークグレー

■ : 棚板・フリーカット棚板・コーナー棚板(固定)    ◯ : 棚板・コーナー棚板(可動)    ▼ : 天板継ぎ位置



セット品番

**A AA030690 ■ B AA030691 ■**

[ノエル3] L型クローゼットプラン

カラー:ブライトウォールナット

奥行600タイプの仕様で、ハンガーパイプの奥に  
奥行300タイプの棚板を設置したプランです。  
手前に衣類を掛け、奥へバッグや小物を収納できる大容量のクローゼット。

プラン合計 389,400円 (税込428,340円)

**A** 256,400円 (税込 282,040円) / **B** 133,000円 (税込 146,300円)

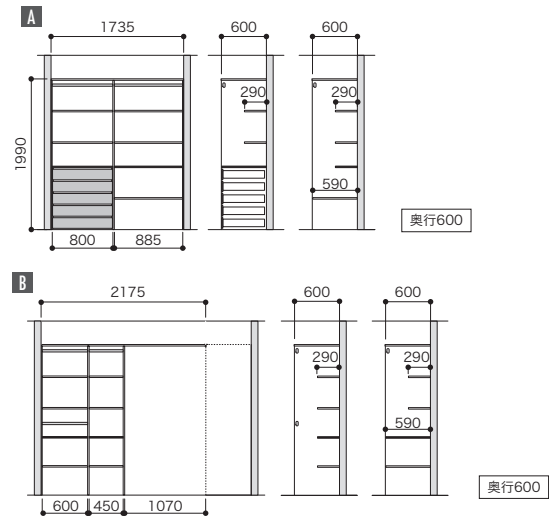

セット品番

**A AA030646 ■ B AA030647 ■**

[ノエル3] L型クローゼットプラン

カラー:シェルホワイト

2面あるゾーンをそれぞれレディースとメンズで区分すれば、  
収納機能が格段に向上します。

プラン合計 196,100円 (税込215,710円)

**A** 117,700円 (税込 129,470円) / **B** 78,400円 (税込 86,240円)

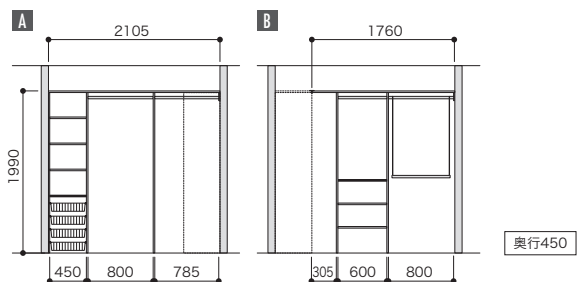

■寸法単位:mm ■表示価格に施工費は含まれておりません。 ■写真は印刷の関係上、実物とは異なる場合があります。 ■品質には万全を期しておりますが、破損・傷・シミ等の有無をご確認の上施工してください。

## BEFORE & AFTER

ビフォー・アフター事例

### CASE 01

ウォークインクローゼットを拡張して整理と管理の集約を実現。

寝室や各部屋にあるクローゼットに収めている衣類もあり、全てを同じ空間で収納、衣替えの負担もなくなるようクローゼットシステム収納を設置。複数あったスーツケースも1カ所に集約でき、棚に置くだけだった衣類などはボックス引出しへ収納しすっきり片付けることができました。

[ ノエル3 ]

本体カラー：アッシュウォールナット



画像左側の収納プランは、シンプルアルミ棚柱とアートランバーSタイプの組み合わせです。

## CASE 02

6畳の和室をウォークイン  
クローゼットにリフォーム。

ファッションにこだわりのあるお施主様。  
リビングに隣接した和室6畳をウォークインクローゼットに改装し、  
衣装部屋へと変更。  
満足度の高い大容量の収納を実現しました。

[ノエル3]  
本体カラー：シェルホワイト

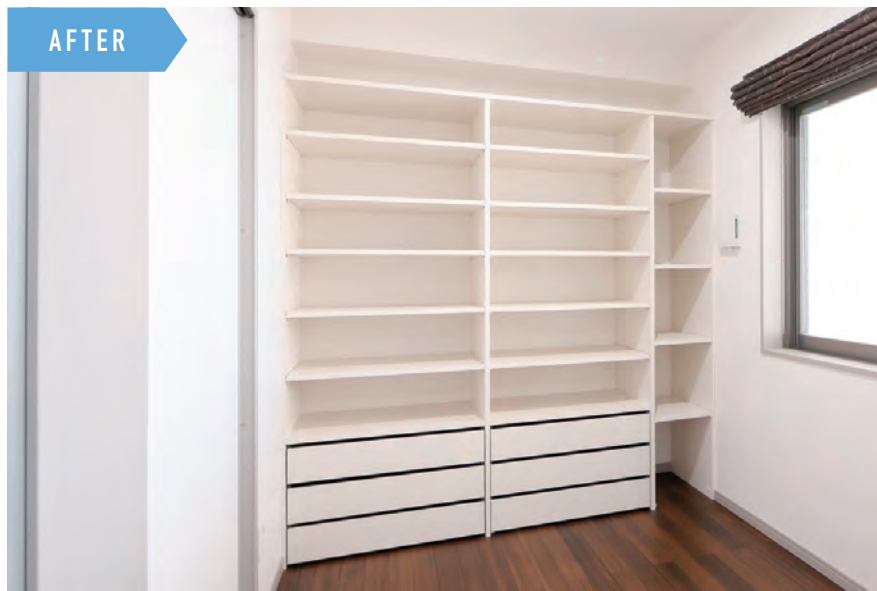

## CASE 03

洋室の一角の折戸+クローゼットから  
大容量のオープンクローゼットに  
リフォーム。

衣類であふれがちなクローゼットを、整理がしやすいシステム収納に。  
小物等も出し入れしやすいように、可動できる棚板をメインにした収納プランです。  
シンプルで機能性も良く、使い勝手の良い収納を実現しました。

[ノエル3]  
本体カラー：シェルホワイト

## BEFORE & AFTER

ビフォー・アフター事例

### CASE 04

和室と押入を  
ファミリークローゼットに  
まるまるリノベーション！

和室と押入を解体し、空間の広さをそのまま活かしてファミリークローゼットにリノベーション。随所にプラスアップパーツを採用し、機能性を高めた大容量のオープンクローゼットを実現しました。

[ノエル3]  
本体カラー：アッシュウォールナット

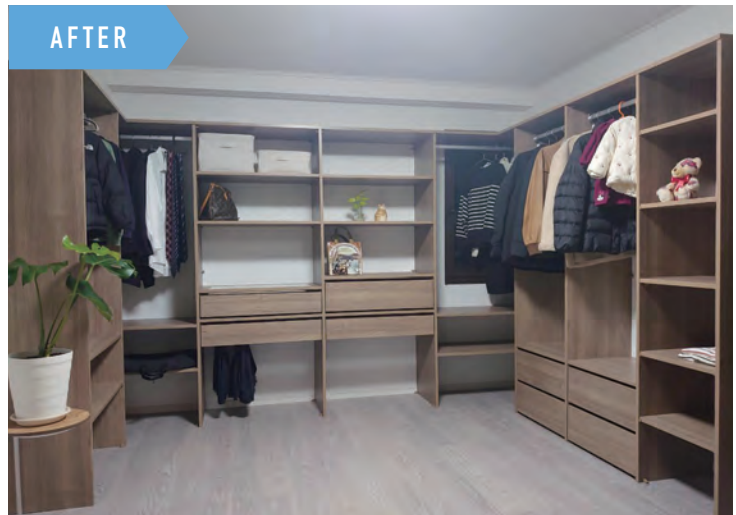

### CASE 05

築30年の物件をリノベーション！！  
LDKの一角に設置した  
オープンクローゼット！

細かく分かれた間取りを、開放的なLDKにデザインリノベーションしました。リビングの一角には、クローゼットを設置することで収納量を高めデザイン性と実用性も兼ね備えました。

[ノエル3]  
本体カラー：ブライトウォールナット

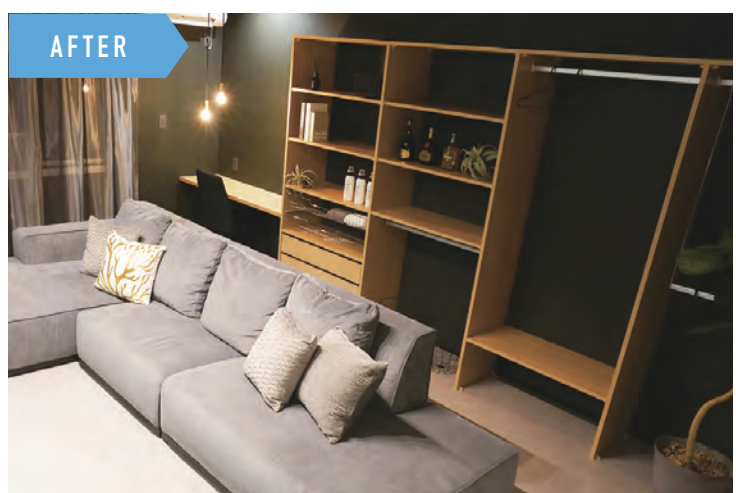

## CASE 06

オープンクローゼットに一新！

開戸タイプのクローゼットからオープンタイプのクローゼットへリフォーム。  
引出しや棚板も追加して、「吊るす」「置く」「しまう」の整理収納が可能になりました。

[ノエル3]  
本体カラー：アッシュウォールナット

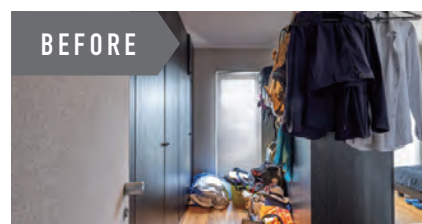

## CASE 07

和室空間を、使い勝手の良いウォークインクローゼットに！

押入からクローゼットのリフォームは、機能性と利便性が向上し、お施主様の満足度が高まります。

[ノエル3]  
本体カラー：アッシュウォールナット

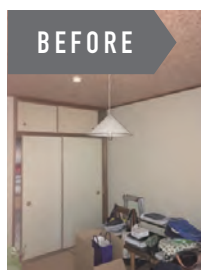

## CASE 08

本で埋もれていた納戸をクローゼットにリフォーム！

ターコイズブルーを差し色に自分だけのプライベートクローゼット空間を造りました。

[ノエル3]  
本体カラー：シェルホワイト



## 自由度が高いパイプシステム収納

ウォークインクローゼットやランドリールームの室内干し用に最適なパイプシステム収納。  
パイプシステム収納専用に新開発し、強度を高めたパイプなので、衣類を大量に収納可能。  
ランドリールームのような湿気が多い空間でも、安心してご使用いただけます。



### PIPE SYSTEM STORAGE

パイプシステム収納 [パイプ単品・ジョイントパーツ]

セット品番

**A** AW000010

**B** AW000011

[パイプシステム収納]

ウォークインクローゼットII型パイププラン

床・天井固定プラン

ウォークインクローゼットに設置したII型パイププラン。  
収納物に合わせてパイプの高さを設定することで、丈の長い衣類やスラックス、スカートなどを無駄なく収納することができます。

プラン合計 127,600円 (税込140,360円)

**A** 77,300円 (税込 85,030円)

**B** 50,300円 (税込 55,330円)

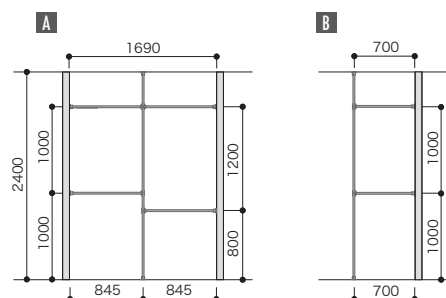



セット品番

**AW000015**

[パイプシステム収納] ウォークインクローゼットI型パイププラン

床・背壁固定プラン

ウォークインクローゼットのシステム収納横には「吊るす収納」に特化したパイプ2段プランを設置。他の収納プランと併用することで機能的な収納を実現します。

プラン合計 **98,900円** (税込**108,790円**)

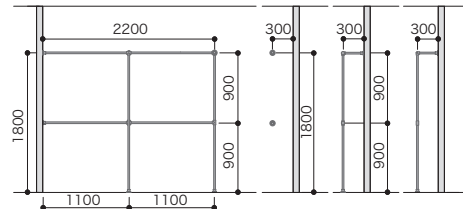

セット品番

**AW000016**

[パイプシステム収納] ランドリールームI型パイププラン

床・天井固定プラン

ランドリールームの室内干し用パイププラン。窓際にも設置できるため、室内でも天日干しに近い効果を得られることがメリットです。丈の長い衣類も干すことができます。

プラン合計 **82,000円** (税込**90,200円**)

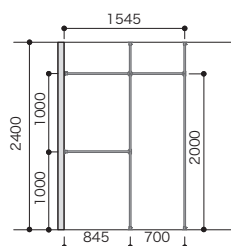

## 下部補強なし、美しい インテリアボード。

新構造の軽量インテリアボードが生む、  
下部補強なし・4000mmの美しいシェルフライン。  
優れた耐荷重性能で、リビングのカウンターやテレビボードとしても  
安心してお使いいただける「リビマス」です。

### カラーバリエーションについて

セット品番の■には、本体の色記号が入ります。  
ご注文の際は、色記号をご記入ください。  
※セット品番の■と、パーツ品番の■は同じ色記号になります。  
□は、配線孔キャップセットの色記号になります。  
※セット品番の本体と配線孔キャップセットの色の  
組み合わせは右記ようになります。

	色記号	WV	GO	RJ	DJ	BJ
本体(■)	色名	ホワイト オビコール	ベージュ オーク	ブラウン ウォールナット	ダーク ウォールナット	ブラック ウォールナット
配線孔 キャップ セット(□)	色記号	WH		BL		
	色名	ホワイト		ブラック		

90 = リビマス90 60 = リビマス60

## LIVUS

インテリアオープン収納 [ リビマス ]



セット品番

**AN000003** ■

[ リビマス ]

リビングカウンタープラン

カラー：ベージュオーク

90	両壁納め	W4000/D400(奥行100mmカット)/H 任意
60	両壁納め	W4000/D380(奥行40mmカット)/H 任意

リビマス90と60を2段重ねたカウンタープラン。  
下段はAV機器を収納するスペースとして、活用できます。  
シンプルなライン構成で、ロングワイドが引き立つプランです。

プラン合計 150,800円 (税込 165,880円)

# BEFORE & AFTER

ビフォー・アフター事例

## CASE 01

テレビボード+ワークスペースで  
自宅でも仕事ができる環境へ。

自宅でも仕事ができるように、ワークスペースの設置を実現。独立したワークスペースの確保が難しい状況の中、リビースを使用することで、リビングにテレビボード+ワークスペースを実現することができました。

[リビース]  
本体カラー：ブラウンウォールナット

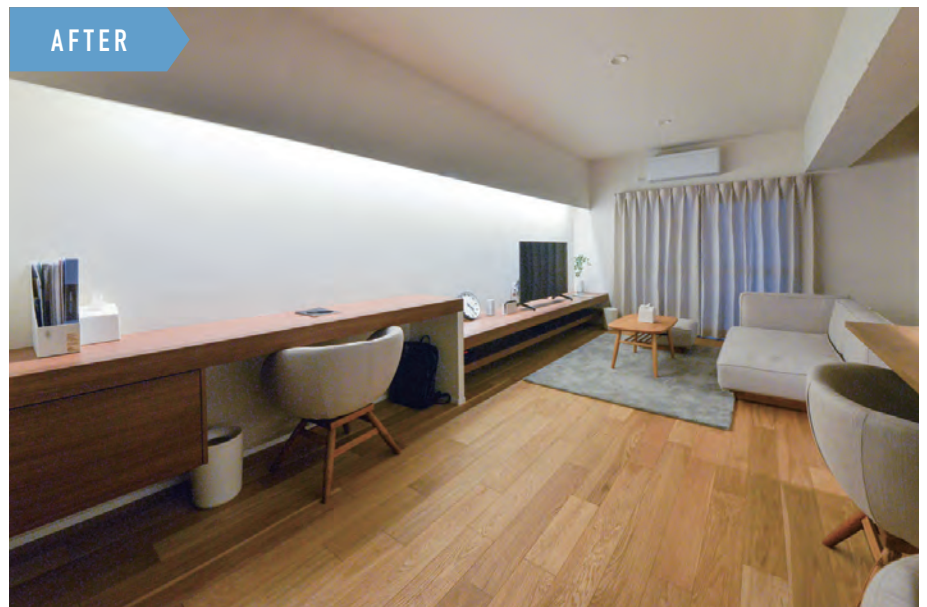

## CASE 02

リビングの顔となるテレビ周りは、  
インパクトのある長尺カウンターに。

壁掛けのテレビの下にリビースを設置。長尺のカウンターとリブ材が相まって、広いリビングに直線的な美しさとインパクトが生まれました。優しいベージュオークの色合いも空間に馴染み、モダンな印象に仕上がりました。

[リビース]  
本体カラー：ベージュオーク

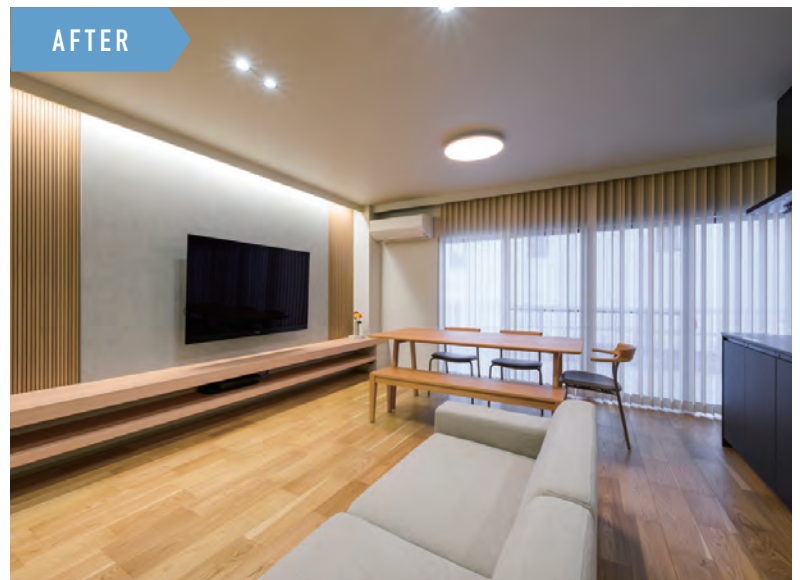
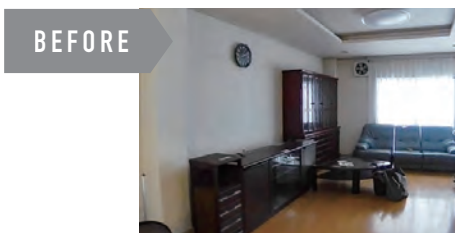

**価格改定** 2026年6月1日受注分より新価格を適用させていただきます。  
本カタログの掲載価格は新設定価格です。

## リフォーム空間や用途に合わせた収納。

重厚な「棚」が大容量収納を実現。空間や用途に合わせて、壁面収納タイプと間仕切り収納タイプをラインナップ。  
リビングやプライベートルームのリフォームにおすすめの、天井から床までの大容量収納です。

カラーバリエーションについて						
セット品番の■には、色記号が入ります。 ご注文の際は、色記号をご記入ください。 ※セット品番の■と、パーツ品番の■は同じ色記号になります。	色記号	WV	GO	RJ	DJ	BJ
色名	ホワイト オバンコール	ベージュ オーク	ブラウン ウォールナット	ダーク ウォールナット	ブラック ウォールナット	

— 棚板(木質) — 天板/床板セット ■ 側板、仕切板、天板、床板、棚板(木質)はすべて35mm厚です。

## FIXUS

ブックシェルフ収納 [ フィクサス ]



セット品番

**AR000005** ■

[ フィクサス ]

グリッド型でスタンダードな本棚プラン

壁面(スタンダードタイプ)

カラー:ダークウォールナット

ダークウォールナットの重厚感のある本棚プラン。

床から天井までの収納プランニングが可能です。

ワークスペースをさらに機能的に活用できる壁面収納です。

プラン合計 448,400円 (税込 493,240円)

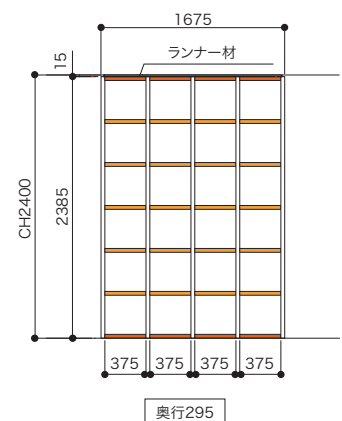

# BEFORE & AFTER

ビフォー・アフター事例

## CASE 01

好きなものに囲まれている感じが幸せ。  
大人カッコいいリビング収納。

リビングの壁面に、ダーク系のシステム収納と、背面にグレーのクロスに合わせてクールなテイストに。ご主人のコレクションである本やお子様のおもちゃをディスプレイしました。好きなものに囲まれている感じが幸せな空間です。

[フィクサス]

本体カラー：ダークウォールナット

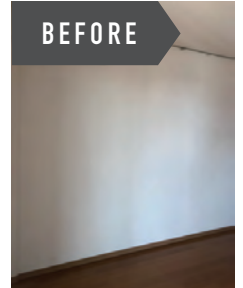

## CASE 02

「見せる収納」でギャラリー風に。

マンションをリノベーション。  
リビングダイニングの一角にワークスペースと  
フィクサスを組み合わせた収納プラン。  
見せる収納と扉で隠す収納を上手に取り入れた壁面収納です。

[フィクサス]

本体カラー：ホワイトオバンコール



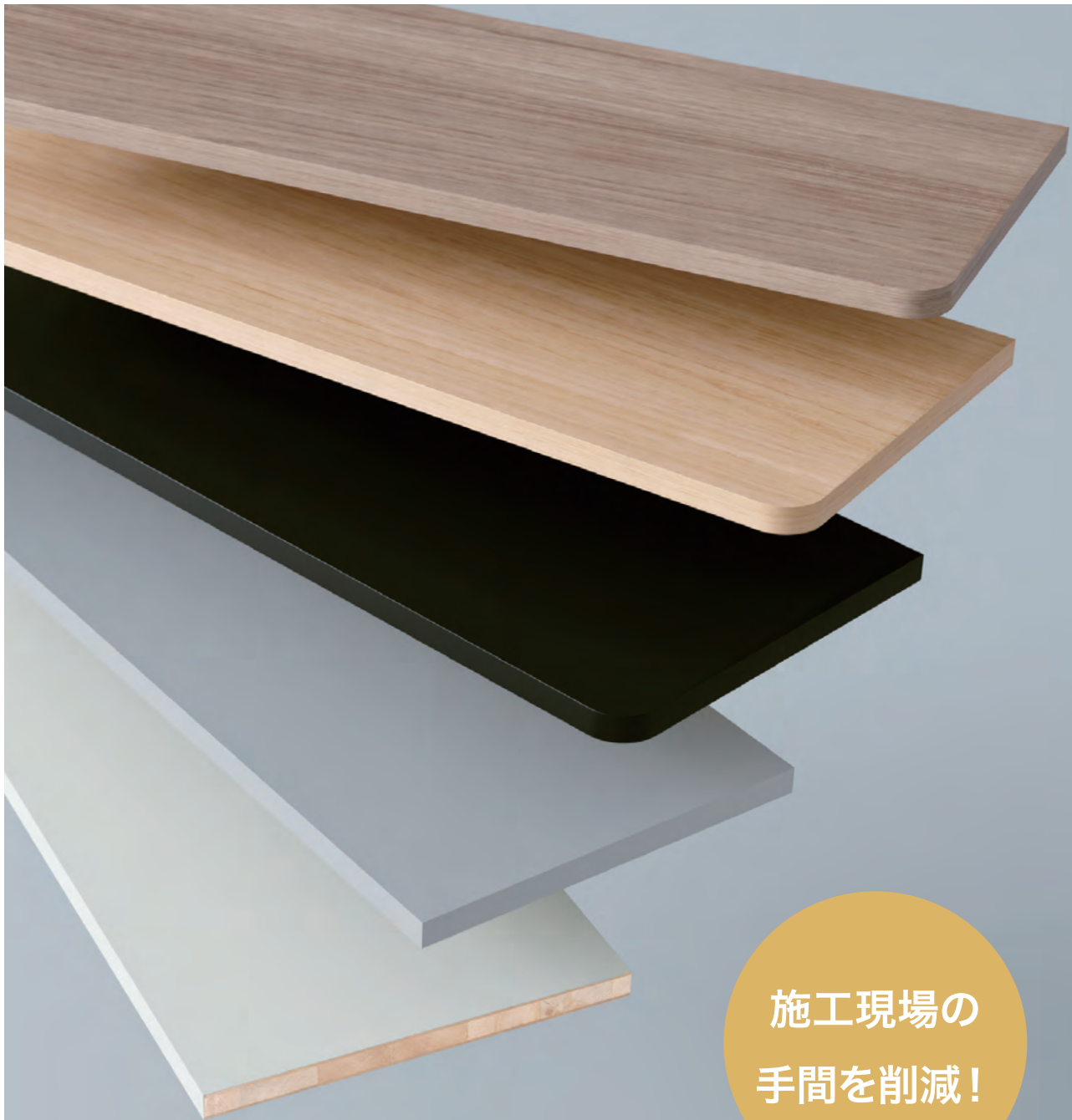

施工現場の  
手間を削減!

## NEW RELEASE

細かすぎず、粗すぎない。  
圧倒的なサイズバリエーションで  
実用派の

5mmピッチのアートランバーが  
ニューリリース!

▼WEBはこちら



# 現場カットやエッジテープ貼りが不要になる「5mmピッチ アートランバー」をご紹介します!

## 5mmピッチ アートランバーのメリット

ちょうどいいサイズの棚板を  
安定した品質でご提供。



現場カット不要!

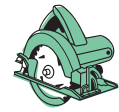

面倒なエッジ  
テープ貼り不要!

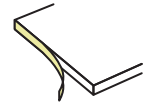

見積不要の  
簡単品番発注!



EASY ORDER!!

リフォームにも最適!



廃材・騒音を軽減!

施工現場では棚板をカットしたり、手作業によるエッジテープ貼りの手間が発生しています。現場の手間を少しでも解消するために、自社工場でカット・エッジテープ貼りの加工を施した完成品をお届けいたします。

5mmピッチのアートランバーは、幅5mmピッチ、奥行50mmピッチの圧倒的なサイズバリエーションをラインナップし、あらゆる空間に対応できる万能な棚板です。

## 5mmピッチ アートランバーは3つのタイプをラインナップ

Rタイプ



4面エッジテープ貼り (R形状)

背壁のみに設置するオープン収納に最適。  
安全性が高いR形状の棚板です。

Fタイプ

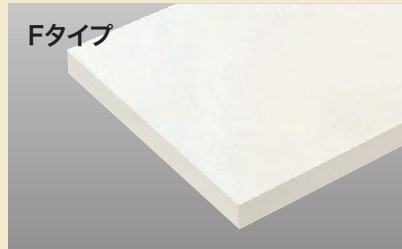

4面エッジテープ貼り (ピン角形状)

背壁のみに設置するクローゼットなどの内部収納に最適。現場でのエッジテープ貼りが不要な棚板です。

Sタイプ



1面エッジテープ貼り (ピン角形状)

側壁に設置する物入れなどの内部収納に最適。現場でのカットが不要な棚板です。

WEBで簡単!

「5mmピッチ アートランバー 品番検索ツール」のご紹介!

棚板のタイプ、棚板の奥行・幅、棚板の色を選択するだけで簡単に「品番」や「設計価格」を特定することができます。

▼品番検索ツールはこちら

※右記の2次元バーコードからもアクセスできます。

[https://www.nankaiplywood.co.jp/tools/artlumber\\_hinban\\_search.html](https://www.nankaiplywood.co.jp/tools/artlumber_hinban_search.html)

品番検索ページ  
【アートランバー】



▲2次元バーコード

# LUMBER SERIES

**NEW**

施工現場でカットやエッジテープ貼りが不要!

5mmピッチの幅サイズ(奥行サイズは50mmピッチ)を豊富にラインナップしています。

現場加工不要 厚さ20mm限定

タイプ	 <b>Rタイプ</b>	 <b>Fタイプ</b>
製品イメージ		
エッジテープ仕上げ	<p>4面エッジテープ貼り (R形状)</p> 	<p>4面エッジテープ貼り (ピン角形状)</p> 
推奨金物	<p>背壁棚柱 (アームハング棚柱)</p> 	<p>背壁棚柱 (アームハング棚柱)</p> 
設置場所	 <ul style="list-style-type: none"> <li>背壁のみに設置</li> <li>オープン収納</li> <li>カット不要</li> <li>エッジテープ貼り不要</li> <li>安心のR形状</li> </ul>	 <ul style="list-style-type: none"> <li>背壁のみに設置</li> <li>オープン収納・内部収納</li> <li>カット不要</li> <li>エッジテープ貼り不要</li> </ul>
サイズ	<p>奥行サイズ 全9規格</p> <p>200/250/300/350/400/450/500/550/600 mm</p>	<p>幅サイズ 全341規格</p> <p>250~1950mmの5mmピッチサイズ</p>
カラー	 <p>シェルホワイト    クリアホワイト    ホワイトチェリー    ナチュラルバーチ    ブライトウォールナット    アッシュウォールナット</p>	

施工現場で自由にカット!  
標準サイズの棚板です。

単位:mm

 <b>Sタイプ</b>	
	
<b>1面エッジテープ貼り (ピン角形状)</b> 	
<b>側壁棚柱</b> (ステンレス・アルミ棚柱) 	
 <div style="position: absolute; top: 10px; right: 10px; background-color: #333; color: white; padding: 5px; border-radius: 5px;"> <p>側壁に設置</p> <p>内部収納</p> <p>カット不要</p> </div>	
 <p>アンバーウォールナット    パールグレー    ダークグレー</p>	

<b>要現場加工 厚さ15・20・27mm</b>	
タイプ	<b>Oタイプ</b>
製品イメージ	
エッジテープ仕上げ	<b>1面エッジテープ貼り (ピン角形状)</b> 
製品特長	<p><b>たてよこ自由にカット可能。</b> フラッシュ板に比べ、芯材が全面にあるのでミリ単位で自由にカットできます。</p> <p><b>ビス固定が自由自在。</b> 芯材が全面にあるので自由にビス固定できます</p>
サイズ	厚さ15・20・27mmが選べる規格サイズ
カラー	<b>全10カラー</b> (5mmピッチ アートランバーのカラー+シナ)
	

## アートランバーR・F・Sタイプの選び方



Rタイプ

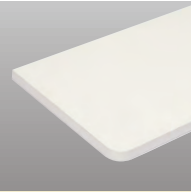

背壁のみに設置するオープン収納に最適。  
角R形状により、安全性とデザイン性を高めることができる棚板です。

### おすすめ1

ランドセルクロークのオープン収納に！

子ども部屋



ここに設置！

動線

動線上に、角ばった棚板があると危険！

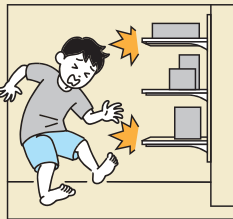

Rタイプで安心・安全



空間に角ばった部分を減らせるR形状の棚板は、お子さまにも優しい、安心・安全な設計です。



### おすすめ2

ファミリークローゼットのオープン収納に！

ファミリークローゼット

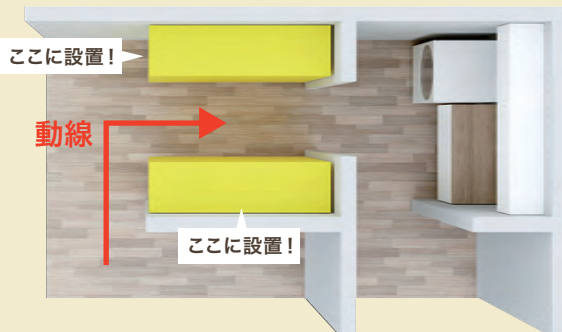

ここに設置！

動線

ここに設置！

曲線が美しいRタイプ

生活動線上のII型のオープン収納に最適！丸みのある曲線が美しいRタイプは、安全性とともにデザイン性を高めることができます。





Fタイプ

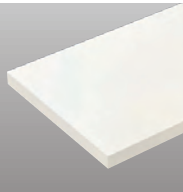

背壁のみに設置するクローゼットやパントリーなどに最適。  
現場でのエッジテープ貼りがなく施工時間を削減できます。

おすすめ1

クローゼットのオープン収納に！

主寝室



エッジテープ貼りが不要！

2列以上の複数プランの場合は、棚板同士の隙間が発生するため、その部分にはエッジテープによる木口の化粧が必要になります。  
Fタイプはあらかじめ、エッジテープが貼られた状態で出荷するため、現場での施工時間や剥がれによる品質のばらつきも防止できます。



おすすめ2

パントリーの内部収納に！

パントリー



エッジテープ貼りが不要！



パントリーは、棚板の枚数が多いスペース。現場でのカットや木口のエッジテープ貼りなど手作業での大工工事時間が発生します。アートランバーFタイプなら、カットやエッジテープ貼り加工が施されているため、施工時間の削減につながり施工性が向上します。

## アートランバーR・F・Sタイプの選び方



Sタイプ

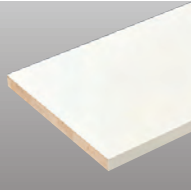

側壁のみに設置する物入れやリネン庫などの内部収納に最適。現場でのカットがなく施工手間を削減できます。

### おすすめ1

### 物入の内部収納に！

リビング



#### 現場カット不要！

アートランバーはファルカタ基材のため、カット断面が綺麗に仕上がります。1列プランなら、エッジテープによる棚板両サイドの木口化粧が不要です。Sタイプは現場でのカットが不要なため、施工時間の短縮と廃材削減に繋がります。



### おすすめ2

### リネン庫やリビング収納に！

リネン庫



リビング



#### リフォーム現場に最適！

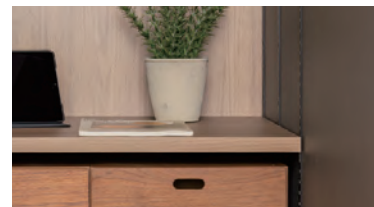

Sタイプは、5mm厚ステンレス棚柱、もしくは3mm厚シンプルステン棚柱・シンプルアルミ棚柱の厚みとクリアランスを考慮したサイズ設定になっているため、あらゆる空間の広さにも対応できます。

**受2**のスピーディーな生産体制と、現場カット不要による廃材の削減と騒音の軽減により、リフォーム現場にも適しています。

## アートランバーOタイプ

### Oタイプ

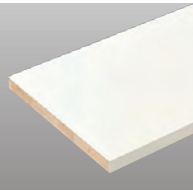

施工現場で自由にカット！  
自由度の高い万能なアートランバーです。

### アートランバーOタイプのメリット

たてよこ自由にカット。



自由度の高い造作加工。



- ✓ 自由にカット可能!専用の糊付きエッジテープもラインナップしており、造作加工に適しています。
- ✓ 最大幅2945mm!長いサイズからカットが可能です。
- ✓ 棚板の厚みは15mm・20mm・27mm。  
スリムな厚みの15mmや高耐荷重の厚み27mmの棚板も選べます。
- ✓ 標準サイズの棚板を在庫しており、即日対応可能、コストパフォーマンスにも優れています。

ランバーシリーズは、棚板を豊富にラインナップ。

多様な関連パーツと組み合わせて、家中の収納に対応するマルチなシェルフプランを設計できます。

## ランバーシリーズ バリエーション

### アートランバー

長く使えるように  
傷や汚れ・粘着剤に強い  
表面加工をプラス。

#### Rタイプ・Fタイプ・Sタイプ

##### リフォーム対応

幅5mmピッチ、奥行50mmピッチの  
圧倒的なサイズバリエーション。

現場カット不要 エッジテープ貼り不要

見積不要の簡単発注 廃材・騒音を軽減

シナ柄は対応しておりません。



4面エッジテープ貼り(R形状)



4面エッジテープ貼り(ピン角形状)



1面エッジテープ貼り(ピン角形状)

#### アートランバー Rタイプ・Fタイプ・Sタイプ対応色 EB.コート仕様



#### アートランバー Oタイプ対応色



### Oタイプ

施工現場で自由にカット。



1面エッジテープ貼り(ピン角形状)

### グレイランバー

カラーに応じて傷や汚れに強い  
表面加工をプラス。

##### リフォーム対応

1mm単位でオーダーカット対応



4面エッジテープ貼りR形状



1面エッジテープ貼り

#### オレフィン仕様



### スタイラルランバー

熱や汚れに強いメタフィット®を採用。  
キッチンやサニタリーなど、液体などが  
こぼれやすい場所にも安心してご使用できます。  
※メタフィット®はイビケン株式会社の  
登録商標です。

##### リフォーム対応

1mm単位でオーダーカット対応

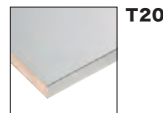

1面エッジテープ貼り



シルバー

### イブランバー

表面に塗装を施し、耐水性に優れた棚板。  
キッチンなどの水周りにも  
安心してお使いいただけます。

##### リフォーム対応

1mm単位でオーダーカット対応



4面塗装R形状

#### 塗装仕様

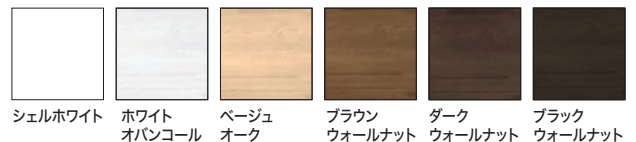

## 収納パーツ バリエーション

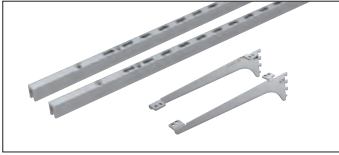

アームハング棚柱SS



樹脂棚板

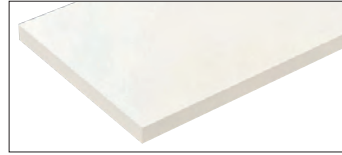

木質棚板

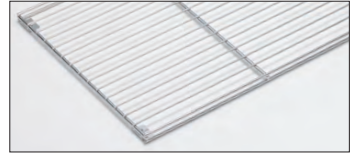

網棚



網棚用連結金具



デスク天板



デスク脚



有孔パネル

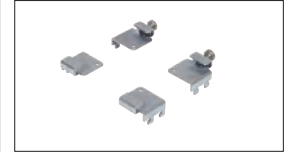

パネルブラケット

## 収納パーツ バリエーション

## 補強・納め材

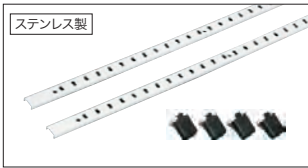

ステンレス棚柱

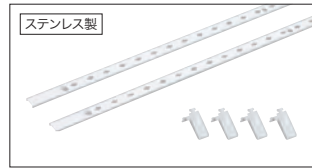

シンプルステン棚柱

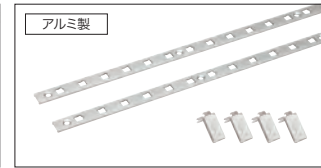

シンプルアルミ棚柱

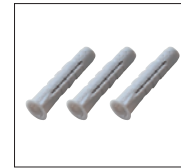

石膏ボード用棚柱固定プラグ



耐震用棚板押さえ (ステンレス・シンプルアルミ棚柱セット専用) **NEW**

## 棚受金物 バリエーション



可動棚用受金具



固定棚用受金具



樹脂金具(可動棚用)



樹脂金具(固定棚用)



L字ブラケットセット

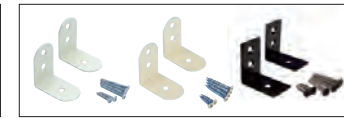

L型金具

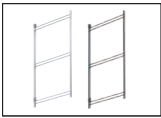

ステンラダー棚受



重量用L型ブラケット



トライアングル棚受



L型アングル棚受



アングル棚受



ジョイント金具

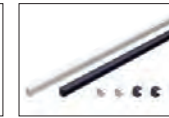

コ型樹脂棚受



## 設置方法 バリエーション

様々な設置方法に対応。  
リフォーム条件に合わせて、  
収納プランを施工できます。



### 背壁棚柱タイプ

「アームハング棚柱SS」を使用すると、側壁がなくてもオープンな収納プランを実現。ディスプレイ収納としてもおすすめです。



### 側壁棚柱タイプ

側壁に設置するスタンダードな棚柱セット。ステンレス・アルミ仕様など豊富なバリエーションを揃えています。



### ダボ穴パネルタイプ

ダボ穴式の側板を活用し、可動・固定棚板でプランニング。仕切板を使用すると、プラン幅を拡張することができます。



### 側壁棚受タイプ

側壁に設置する棚受タイプ。側壁と壁の間に簡単に設置したい場合におすすめのアイテムです。



### 背壁棚受タイプ

飾り棚を設置する際に、便利な背壁固定の棚受タイプ。木目調柄の棚板とマッチし、インテリア性を高めるアイテムです。



### 受棧タイプ

棚板を固定する際、2方・3方の受棧で支えるスタンダードプラン。棚板と受棧の意匠を合わせると一体感が生まれます。

## その他スペースでも活用できるプランをセレクトしました。

シューズ収納に対応できる樹脂棚板もラインナップ。玄関から中空間などのニッチスペースまで、「ランバーシリーズ」なら、家中の収納をプランニングできます。快適な暮らしは収納リフォームから始まります。

※ランバーシリーズ詳細は [P53,54](#) をご参照ください。

### カラーバリエーションについて

セット品番の■・□には、それぞれの色記号が入ります。ご注文の際は、色記号をご記入ください。

※セット品番の■・□と、パーツ品番の■・□は同じ色記号になります。

木質棚板・樹脂棚板 (■)	色記号	LW	DG	
	色名	シェルホワイト	ダークグレー	
アームハング棚柱 SS (□)	色記号	S	W	B
	色名	SSシルバー	SSホワイト	SSブラック

### カラーバリエーションについて

セット品番の■・□・△には、それぞれの色記号が入ります。ご注文の際は、色記号をご記入ください。

※セット品番の■・□・△と、パーツ品番の■・□・△は同じ色記号になります。

アートランバー Rタイプ (■)	色記号	LW	CW	WC	NB	IJ	AJ	UJ	PG	DG
	色名	シェルホワイト	クリアホワイト	ホワイトチェリー	ナチュラルパーチ	アッシュウォールナット	アッシュウォールナット	パールグレー	パールグレー	ダークグレー
アームハング棚柱 SS (□)	色記号	S		W		B				
	色名	SSシルバー		SSホワイト		SSブラック				
有孔パネル (△)	色記号	LW	IJ	AJ	DG					
	色名	シェルホワイト	ブライトウォールナット	アッシュウォールナット	ダークグレー					



### アームハング棚柱棚板セット

セット品番

AG000011 ■ □

シューズクローク

木質棚板+樹脂棚板：シェルホワイト

アームハング棚柱SS：SSシルバー

プラン合計 212,400円 (税込 233,640円)

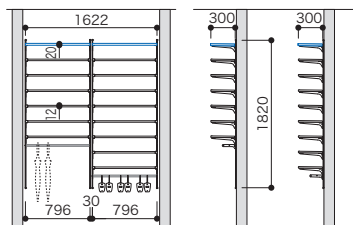

### アームハング棚柱棚板セット

セット品番

AG000217 ■ □ △

家事コーナー

アートランバー Rタイプ・有孔パネル：シェルホワイト

アームハング棚柱SS：SSホワイト

プラン合計 84,400円 (税込 92,840円)

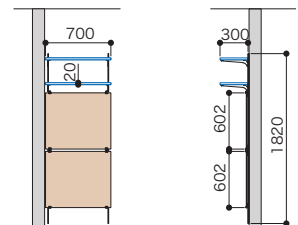

デジタルカタログをご利用の場合

収納プランセレクトツールと連動!  
「CG付き提案書・図面・見積書」をかんたん出力!

セット品番をクリック!  
(例) AA00001

木質棚板(固定) 木質棚板(可動) 樹脂棚板 有孔パネル バイブ

カラーバリエーションについて  
セット品番の■・□には、  
それぞれの色記号が入ります。  
ご注文の際は、色記号をご記入ください。  
※セット品番の■・□と、パーツ品番の  
■・□は同じ色記号になります。

アートランバー Rタイプ(■)	色記号	LW	CW	WC	NB	IJ	AJ	UJ	PG	DG
	色名	シエル ホワイト	クリア ホワイト	ホワイト チェリー	ナチュラル パーチ	アッシュ ウォールナット	アッシュ ウォールナット	アッシュ ウォールナット	バーン グレー	ダーク グレー
アームハング棚柱 SS(□)	色記号	S		W		B				
	色名	SSシルバー		SSホワイト		SSブラック				

カラーバリエーションについて

セット品番の■には、色記号が入ります。  
ご注文の際は、色記号をご記入ください。

※セット品番の■と、パーツ品番の■は同じ色記号になります。

アートランバー Sタイプ(■)	色記号	LW	CW	WC	NB	IJ
	色名	シエル ホワイト	クリア ホワイト	ホワイト チェリー	ナチュラル パーチ	アッシュ ウォールナット
	色記号	AJ	UJ	PG	DG	
	色名	アッシュ ウォールナット	アッシュ ウォールナット	バーン グレー	ダーク グレー	

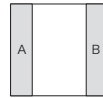

アームハング棚柱棚板セット R

セット品番

**A** AG000215 □ **B** AG000216 □

ファミリークローゼット

アートランバー Rタイプ: アッシュウォールナット  
アームハング棚柱SS: SSブラック

プラン合計 296,300円 (税込325,930円)

**A** 117,400円 (税込 129,140円) / **B** 178,900円 (税込 196,790円)

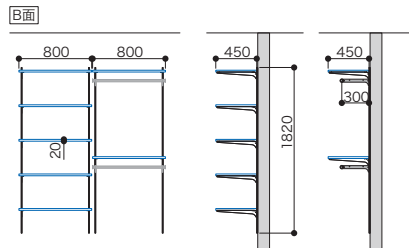
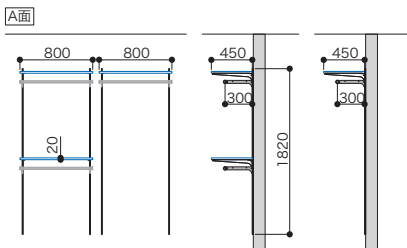

シンプルアルミ棚柱棚板セット S

セット品番

**AK000026** ■ **B**

リビングクローク

アートランバー Sタイプ: アッシュウォールナット  
シンプルアルミ棚柱: ブラック

プラン合計 87,000円 (税込95,700円)

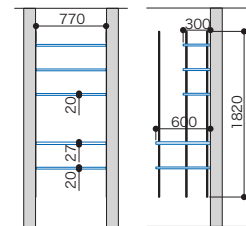

背壁のアクセントウォールは  
弊社製品「ウォールセット ノエル3」の「背板パネル」を使用しています。  
木目のやさらかな質感が収納内部を優しく彩ります。

■寸法単位:mm ■表示価格に施工費は含まれておりません。 ■写真は印刷の関係上、実物とは異なる場合があります。 ■品質には万全を期しておりますが、破損・傷・シミ等の有無をご確認のうえ施工してください。

## BEFORE & AFTER

ビフォー・アフター事例

### CASE 01

主寝室をユーティリティスペースへリフォーム。

アートランバーとアームハング棚柱SSを使用して  
大容量の収納を確保しました。  
白を基調とし、明るい部屋を実現しました。

- [ アートランバーOタイプ ]  
本体カラー：ホワイトチェリー
- [ アームハング棚柱SS ]  
本体カラー：SSホワイト

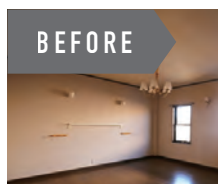

### CASE 02

仕事の書類を多く収納できる  
壁面収納。

書斎コーナーには仕事の書類を  
置けるよう、壁一面に可動棚プランを設置。  
お部屋のインテリアに合わせてナチュラルバーチ  
色で統一感を図りました。

- [ アートランバーOタイプ ]  
本体カラー：ナチュラルバーチ
- [ アームハング棚柱SS ]  
本体カラー：SSシルバー

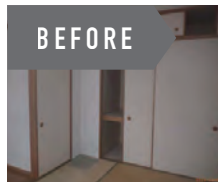

 カウンターデスクは現場調達になります。

## CASE 03

キッチンがあった6畳の部屋を  
パントリーに改装。  
大容量の収納を実現。

改装前にはキッチンがあった6畳の部屋を、食材などストック品をたくさん収納できるパントリーに改装。  
可動棚プランにすることで、食材などのストック品をたくさん収納でき、スッキリとした空間を実現することができます。

- [ アートランバーOタイプ ]  
本体カラー：アッシュウォールナット
- [ アームハング棚柱SS ]  
本体カラー：SSホワイト

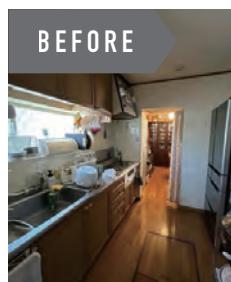

## CASE 04

コンパクトなパントリーでも  
L型収納なら無駄がなく、収納力も◎。

コンパクトなスペースでも収納力のあるL型パントリーを採用。2面に収納があるので、さっと必要なモノの出し入れがしやすい収納プランです。

- [ アートランバーOタイプ ]  
本体カラー：シェルホワイト
- [ アームハング棚柱SS ]  
本体カラー：SSホワイト





## 365日。快適リフォーム収納生活へ。

収納って、朝から晩まで365日。「衣食住」全てのことに関わっていますよね。

ウエアやシューズ、食器や食材を使って仕舞う。頑張るあなたの毎日の暮らしの中で、いっぱい仕事をこなす収納。

あなたの生活のパートナーとなるグッズや、大切な思い出を片付ける場所だから、もっと便利で使いやすく。もっとオシャレで楽しい場所に。

NANKAIが新発想で創りだした収納プラン。家中の全ての空間に対応し、快適な「リフォーム収納生活」をご提案いたします。

製品の施工説明書・取扱説明書はこちら



**施工説明書の閲覧・ダウンロード**

[https://www.nankaiplywood.co.jp/support/manual\\_s.html](https://www.nankaiplywood.co.jp/support/manual_s.html)

**取扱説明書の閲覧・ダウンロード**

[https://www.nankaiplywood.co.jp/support/manual\\_t.html](https://www.nankaiplywood.co.jp/support/manual_t.html)

【施工説明書・取扱説明書トップページ】 - 【収納材】 - 【該当製品へ】

資料請求・デジタルカタログの閲覧ができます。 <https://www.nankaiplywood.co.jp/catalog/>

収納生活 NANKAI



## SNS絶賛更新中!

これからマイホームを建てようと思っている方々に。弊社の収納製品を中心としたアイデアをご紹介します。

カタログで伝えきれない収納製品の魅力をご覧ください。



Instagram



Pinterest



YouTube

**NANKAI PLYWOOD 南海プライウッド株式会社**

本社 〒760-0067 香川県高松市松福町1-15-10

**首都圏営業グループ**

首都圏 第1チーム TEL(087)825-3621 FAX(087)825-3645

首都圏 第2チーム TEL(087)825-3621 FAX(087)825-3645

**新規開拓営業グループ**

TEL(087)825-3634 FAX(087)825-3695

**東日本営業グループ**

北海道・東北営業チーム TEL(087)825-3632 FAX(087)825-3695

関東甲信越営業チーム TEL(087)806-3660 FAX(087)825-3645

中部営業チーム TEL(087)825-3622 FAX(087)825-3646

**西日本営業グループ**

近畿営業チーム TEL(087)825-3623 FAX(087)825-3647

中四国営業チーム TEL(087)825-3624 FAX(087)825-3648

九州営業チーム TEL(087)825-3625 FAX(087)825-3649



QMS EMS  
ISO 9001  
ISO 14001  
JSAQ482, JSAE1213



JAB  
CM001

当社はこれからも品質と環境の向上を図り、皆様に満足で安心してご使用いただける製品を提案し、より一層の信頼が得られるよう努めてまいります。

品質マネジメントシステム【ISO9001】

環境マネジメントシステム【ISO14001】

認証(審査登録)取得

登録範囲:

住宅用内装材(天井材・収納材・床材・建具類)の設計・開発および製造

■ カタログ表示価格には、組立・施工費は含まれておりません。

■ 製品色は印刷再現上、実物とは異なる場合があります。

■ 製品改良のため、仕様、価格を予告なく変更する場合があります。

■ 品質には万全を期しておりますが、破損・傷・シミ等の有無をご確認のうえ、施工してください。

■ 価格と仕様は2026年5月現在の確定情報です。発行日より1年以上経過した場合は、最新カタログをご請求ください。