

**FREMO** キッチンパネル収納  
[フリモ]

必ずお読みください

**NANKAI**  
NANKAI PLYWOOD

**南海プライウッド株式会社**

本社 〒760-0067 香川県高松市松福町1-15-10

# キッチン収納用引出し 施工・取扱説明書

首都圏営業グループ	首都圏 第1・2チーム	TEL (087) 825-3621	FAX (087) 825-3645
東日本営業グループ	北海道・東北営業チーム	TEL (087) 825-3632	FAX (087) 825-3695
	関東甲信越営業チーム	TEL (087) 806-3660	FAX (087) 825-3645
	中部営業チーム	TEL (087) 825-3622	FAX (087) 825-3646
西日本営業グループ	近畿営業チーム	TEL (087) 825-3623	FAX (087) 825-3647
	中四国営業チーム	TEL (087) 825-3624	FAX (087) 825-3648
	九州営業チーム	TEL (087) 825-3625	FAX (087) 825-3649
特需営業グループ	特需 第1・2・3チーム	TEL (087) 825-3662	FAX (087) 825-3669







## 施工される方へ 施工前に製品をよくお確かめください。

品質管理には万全を期していますが、万一品質に不都合な点がございましたら、販売店様または弊社営業まですぐにご連絡ください。施工前の製品に限り、販売店様を通じて良品と交換させていただきます。施工後の交換、補修はいたしかねますので必ず施工前のご確認をお願いします。

### ご注意

ご使用になる前に必ずこの「施工・取扱説明書」をご一読いただきますよう、お願いいたします。間違った施工を行ないますと製品の品質劣化や人への損傷につながる可能性があります。本書にそわず施工・取扱を行った場合については当社での保証はしかなますのでご注意ください。

### 施工上のご注意

 <p><b>屋外禁止</b> 内装専用の製品です。屋外での使用できません。</p>	 <p><b>キズ注意</b> 施工時に部材表面をキズつけないようご注意ください。</p>	 <p><b>水・湿気禁止</b> 屋内でも直接水のかかる場所や湿度の高い場所での使用はしないでください。</p>	 <p><b>火気厳禁</b> 棚板部分は木質製品です。火気の取り扱いには充分お気をつけください。</p>	 <p><b>テープ禁止</b> 粘着テープ(セロハンテープ・シール等)を貼らないでください。</p>	 <p><b>溶剤厳禁</b> 溶剤・薬品・油・インク等が付着しないようご注意ください。付着した場合はすぐに拭き取ってください。放置するとシミ・変色・劣化の原因となります。</p>
--	--	--	--	---	---

### 製品図面・パーツセット明細 以下のパーツがすべて揃っているかをご確認ください。 寸法単位: mm

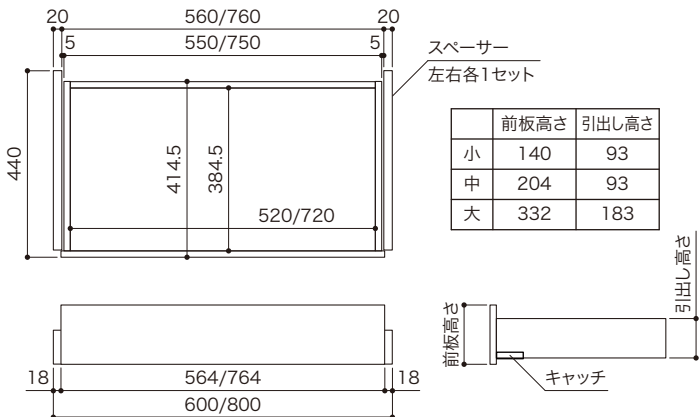

### 施工前の確認事項

#### ご注意

最上段の引出しの上には必ず各棚板(固定)またはスライドテーブルを取り付けてください。

#### 各棚板について

各棚板

棚板/耐熱・耐汚棚/網棚の3種類があります。

### 施工手順

寸法単位: mm

#### 1 スペーサー(左・右)の取り付け

スペーサー(左・右)を側板・仕切板にシステムビスL=13.5で固定します。(右図 ①)

ビス固定位置: 前後2箇所

※設置位置の詳細は、**設置位置イメージ**(裏面)をご確認ください。

#### ご注意

スペーサーは右用・左用があります。間違いのないように注意してください。エッジテープを貼っている面が手前になります。

その後、レールの指定穴位置からスペーサーと側板・仕切板に向かってサラビスL=30で固定します。(右図 ②)

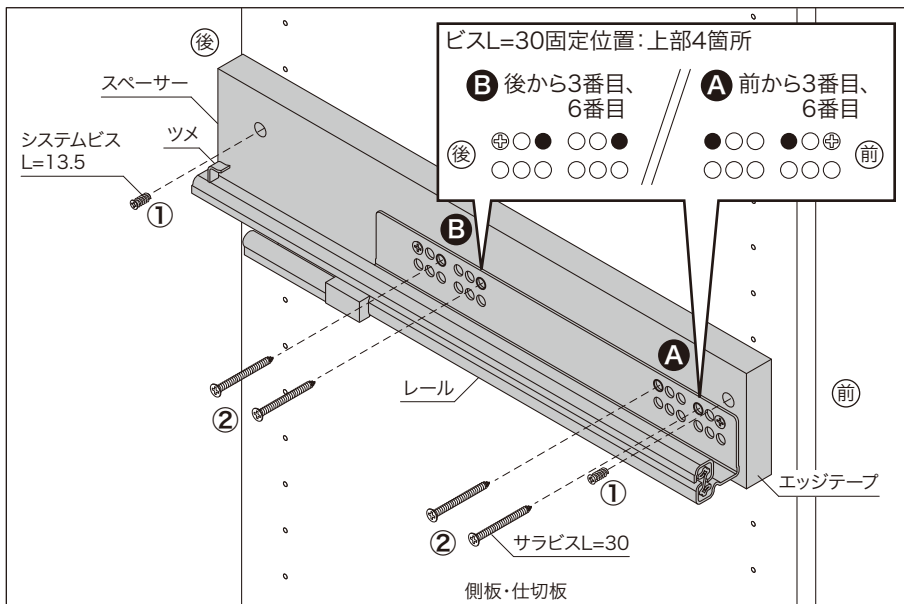

2 引出しの取り付け

レールの上に引出しをのせて、カチッと音がするまで奥に押し込みます。

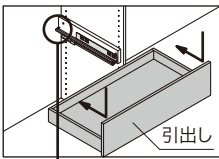

引出しの背板の穴にレールのツメが入るようにして下さい。

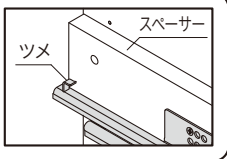

前板の高さ調整方法

引出しを軽く持ち上げながらダイヤルを+方向に回します。(±2mm調整可能)

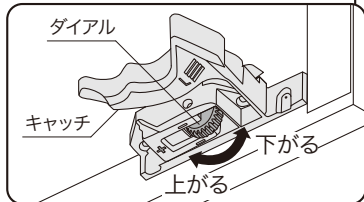
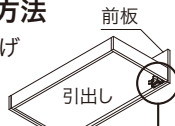

引出しの取り外し

引出しの裏に取り付いているキャッチ(左右)のレバーを矢印の方向に引いて、レールと引出しのロックを解除し、取り外して下さい。

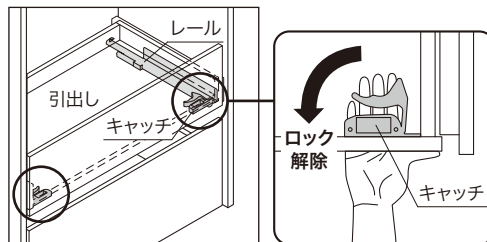

設置位置イメージ

[側面図]

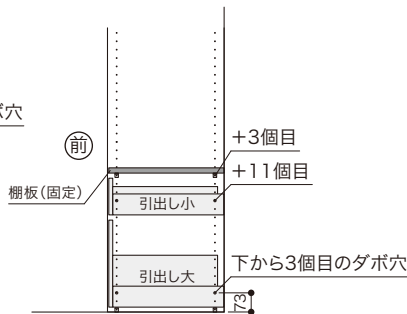
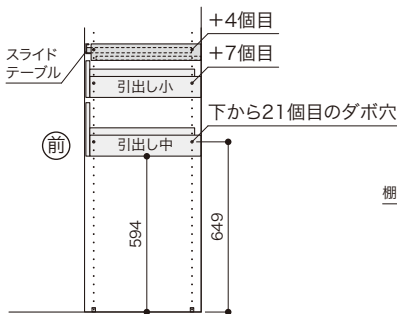
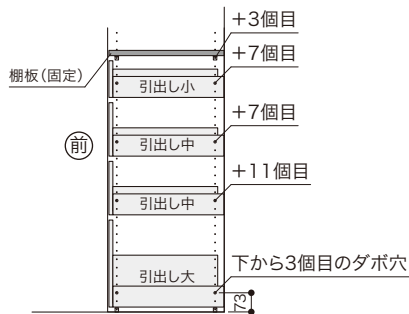

施工される方・お施主さまへ

警告表示の種類と内容

人身事故や財産の損害を未然に防止するために、製品の取り扱いについて次のような警告表示をしています。内容をご理解の上、正しく安全にお使いください。

誤った取り扱いをした場合に生じる危険とその程度を、次レベルで説明しています。

	<b>警告</b> この表示を無視して誤った取り扱いを行なうと使用者などが死亡または重症を負うことが想定される危害の程度を示す。
	<b>注意</b> この表示を無視して誤った取り扱いを行なうと使用者などが傷害(※1)を負うことが想定されるか、物的損害(※2)の発生が想定される危害・損害の程度を示す。 (※1) 傷害とは、治療に入院や長期の通院を要さない、ケガ、やけど、感電などをさす。 (※2) 物的傷害とは、家屋・家財に関わる拡大損害をさす。

本文中に使われている図記号の意味は、次のとおりです。

	「してはいけない」を示します。
	「必ず行なっていただくこと」を示します。

**注意**

	● <b>製品に乗ったり、ぶら下がったりしない。</b> 棚板や引出し、スライドテーブルなどに乗らないでください。破損・転倒・落下してケガをするおそれがあります。		● <b>耐荷重の目安を必ず守る。</b> 棚板に過度の重量物を置いたりすると、たわみ、変形が起り、場合によっては落下してケガをするおそれがあります。(「耐荷重の目安値」をご参照ください。)
--	--	--	--

ご使用上のお願い

	● <b>銅や食器類などを濡れた状態や熱いままでは収納しない。</b> 表面化粧のはがれや反り、変色・変形の原因となります。必ずよく乾燥させてから収納してください。
	● <b>粘着テープ(養生テープ・セロハンテープ・シール等)は貼らない。</b> 表面に粘着跡が残るおそれがあります。

- 室内環境によっては収納内部が結露する場合がありますので、結露が発生した場合は必ず拭き取りよく乾燥させてください。
- 溶剤・薬品・油・インク等が付着しないようにご注意ください。付着した場合はすぐに拭き取ってください。放置するとシミ・変色・劣化の原因となります。
- 本製品に直接水をかけないようにしてください。湿気や汚れを付着したまま放置すると、サビが発生するおそれがあります。こまめにお手入れしてください。
- 扉が傾いたり、ガタついているなど、製品に不備がある場合は、施工業者様へ連絡してください。

耐荷重の目安値 数値は耐荷重の目安値であり、品質保証値ではありません。

パーツ	耐荷重の目安値
引出し 小・中(1段目~3段目)	引出し1段あたり 10kg
引出し 大 (4段目=最下段)	引出し1段あたり 20kg

お手入れ

- **日常のお手入れ**：乾いた柔らかい布で乾拭きする。
- **汚れがひどい場合**：中性洗剤を水で薄めたものを布にしみ込ませ、堅く絞って拭き取り、良く乾燥させる。
- 収納内部には湿気がこもりがちです。結露やカビの発生原因となりますので、時々内部の収納物を出して、充分な換気を行なってください。
- 水・油・インク・薬品などが付着した場合はすぐに拭き取ってください。放置するとシミや変色の原因となります。