



必ずお読みください

オーダーメイド収納[オオ]

# オプション品 施工説明書

## 施工される方へ 施工前に製品をよくお確かめください。

品質管理には万全を期していますが、万一品質に不都合な点がございましたら、販売店様または弊社営業まですぐにご連絡ください。施工前の製品に限り、販売店様を通じて良品と交換させていただきます。施工後の交換・補修はいたしかねますので、施工前に必ずご確認をお願いいたします。

### NANKAI 南海プライウッド株式会社

本社 〒760-0067 香川県高松市松福町1-15-10

首都圏営業グループ	首都圏 第1・2・3チーム	TEL (087) 825-3621	FAX (087) 825-3645
東日本営業グループ	北海道・東北営業チーム 関東甲信越営業チーム 中部営業チーム	TEL (087) 825-3632 TEL (087) 806-3660 TEL (087) 825-3622	FAX (087) 825-3695 FAX (087) 825-3645 FAX (087) 825-3646
西日本営業グループ	近畿営業チーム 中四国営業チーム 九州営業チーム	TEL (087) 825-3623 TEL (087) 825-3624 TEL (087) 825-3625	FAX (087) 825-3647 FAX (087) 825-3648 FAX (087) 825-3649
特需営業グループ	特需 第1・2・3チーム	TEL (087) 825-3662	FAX (087) 825-3669

**注意** ご使用になる前に必ずこの「施工説明書」をご一読いただきますよう、お願い致します。間違った施工・取り扱いを行ないますと製品の品質劣化や損傷につながる可能性があります。本書に従わず施工・取り扱いを行なった場合については、当社での保証はいたしかねますのでご注意ください。

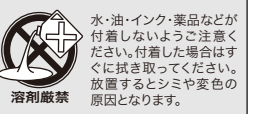
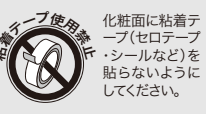
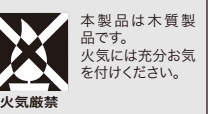
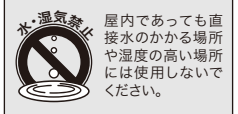
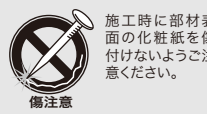

## 木質引違戸の取付

●レールの取付  
【奥側(左扉)のレール】  
左側から上吊金具2コ→ストッパーの順でレールに挿入。

【手前(右扉)のレール】  
左側からストッパー→上吊金具2コの順でレールに挿入。セットした状態でレールを天板に同梱のビスで固定してください。



●ガイドの取付  
下部ガイドを床面に同梱のサラビスL=20で固定してください。

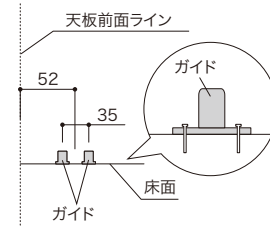

●扉の取付  
扉を上吊金具→下部ガイドの順で差し込み、扉を固定します。

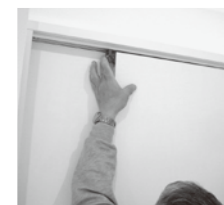

## 開戸の取付

① 丁番を開戸のカップ穴に差し込み、扉同梱のサラビスで取り付けてください。  
※扉(木質):サラビスL=16、扉(アルミ):サラビスL=10

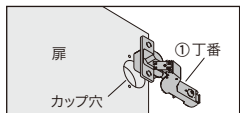

② (座金標準取付位置)で座金の取り付け方向・位置を確認し、(座金取付ビス)を参照して座金を取り付けください。

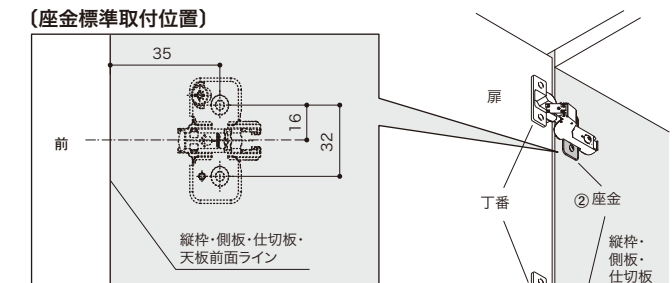

(座金取付ビス)

扉	ダボ穴あり(側板・仕切板)	ダボ穴なし(縦枠)
木質	システムビス【金具箱内】	サラビスL=16【扉同梱】
アルミ	システムビス【扉同梱】	サラビスL=16【扉同梱】

●ブルモーションがある場合  
扉調整後、ブルモーションを丁番に取り付けてください。

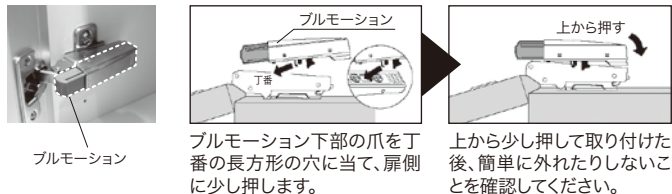

## 枠を取付ける場合

●枠の組立  
縦枠と下枠・上枠をサラビスL=65(2本)で固定してください。[2方枠]・[3方枠]がありますので、右図のように枠を先に組み立ててください。

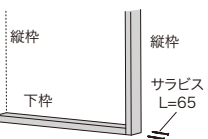

●本体への枠取付【2方枠の場合】  
壁側縦枠を壁にサラビスL=65で固定してください。下枠は、所定の位置(図面)に合わせてサラビスL=65(2本)で固定し、ビスキャップを取り付けてください。

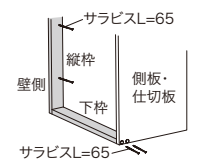

POINT  
ビス頭が隠れるように縦枠のビス固定位置は、扉座金のセンター部分を推奨します。(右図参照)

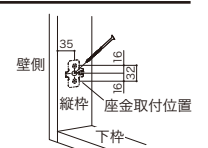

## プッシュキャッチ(マグネット)を取付ける場合

●プッシュキャッチ本体の仮固定  
プッシュキャッチの楕円部分2カ所を天板もしくは側板の取付用下穴に合わせ、ナベビスL=16(2本)で仮固定します。

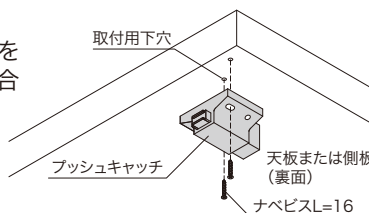

●扉用ストライクの取付  
木製開戸の場合は、同梱のストライクを木質扉の取付用下穴にサラビスL=13で固定してください。  
※アルミ製開戸の場合は、ストライクが予め取り付けられています。

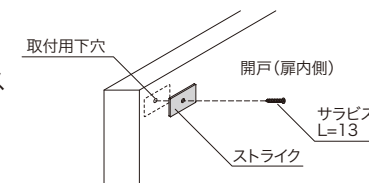

●プッシュキャッチ本体の固定  
プッシュキャッチと扉のストライクとの当たりを確認し、プッシュキャッチの位置を調整します。その後、残りのプッシュキャッチ正円部分2カ所に、ナベビスL=16にて天板もしくは側板に固定してください。

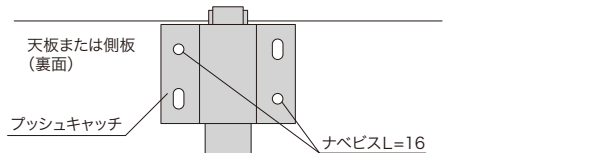

## 耐震ラッチを取付ける場合

●耐震ラッチ本体の取付  
耐震ラッチ本体を同梱のナベビスL=16で取り付けます。(下図参照)  
※W方向は任意の位置とします。

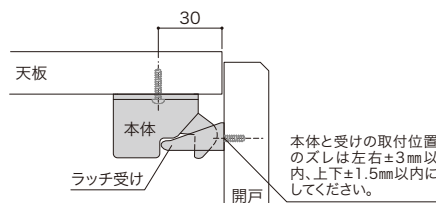

●ラッチ受けの位置出し  
ラッチ施工治具を耐震ラッチ本体に組合せ、その状態で開戸を閉め、ラッチ受けを取り付けるビスの位置出しをします。

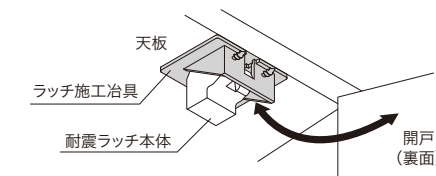

●ラッチ受けの取り付け  
ラッチ施工治具で位置出しをした部分にナベビスL=16(2本)でラッチ受けを取り付けてください。

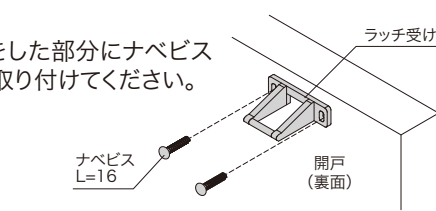

## ハンガーパイプの取付

ハンガーパイプを所定の位置(図面)または任意の位置に取り付けます。(下図参照)

●上吊タイプの場合  
天板・棚板に4~6mmの下穴をあけ、同梱のボルトにワッシャーを付けて棚上から固定してください。

●ソケットタイプの場合  
壁・側板・仕切板に同梱のビスで固定してください。  
※壁側:サラビスL=25、側板:サラビスL=20、仕切板側:システムビスをご使用ください。

●中吊金具がある場合  
パイプ幅の中央位置に4~6mmの下穴を開けて中吊金具を取り付けてください。

(上吊タイプ・ソケットタイプ共通取付位置参考図)  
※下図は上吊タイプで説明しています。

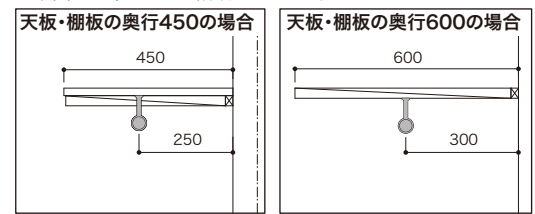

扉がある場合  
※前面に扉などがある場合は、前面から250mm以上スペースをあけてください。

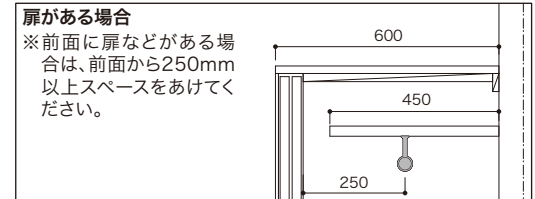

## バスケットの取付

●バスケットレールの取付  
所定の位置(図面)に合わせ、バスケットレールを壁・側板・仕切板にサラビスL=13を使って固定してください。  
※バスケットレールはR加工側が前側を向くようにして取り付けください。  
※ビスを強く締めすぎないようにしてください。バスケットレールが破損する恐れがあります。レールの間隔は160mm以上あけて設置してください。  
※最上部のバスケットの上には必ず棚板を固定して取り付けください。

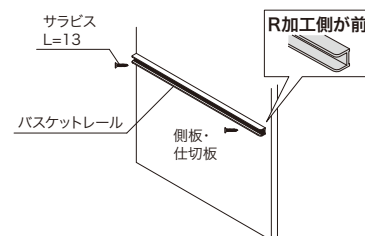

●バスケットの取付  
両側にレールを設置後、バスケットレールにバスケットを差し込みます。

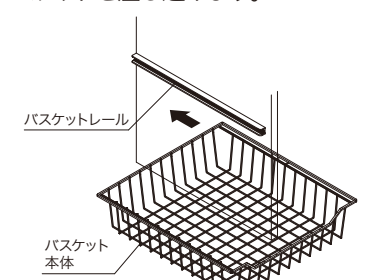

## スライドテーブルの取付

●ガイドレールの取付  
固定棚板を取り付け、その上部の側板のダボ穴にガイドレールをシステムビスで両側に固定します。

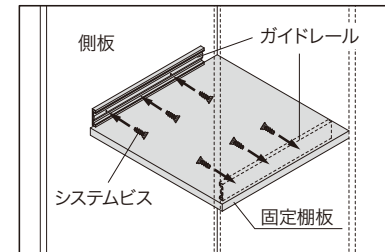

●テーブル本体の取付  
固定したガイドレールに沿って、テーブル本体のレールをストッパーの音が「カチッ」とするところまで差し込みます。

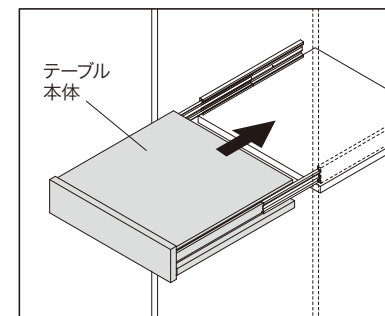

## フレーム引出しの取付

### ●引出しの組立

引出しは前板上下20mmの位置に取り付けます。前板のアジャスターに向かってトラスネジで取り付けてください。

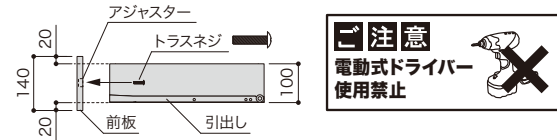

### ●位置だしピンの取付

フレーム側板の裏面にある中央の半貫通穴へ位置だしピンを取り付けてください。

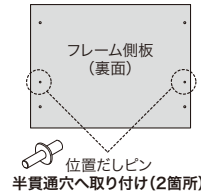

### ●引出し用側板の固定

フレーム側板に取り付けた位置だしピンを側板(仕切板)のダボ穴に差し込み、その後トラスビスL=25を使って貫通穴から固定してください。

**注意** ■複数取り付ける場合は下段から順に施工してください。  
■フレーム側板は左用・右用があります。間違いないように注意してください。

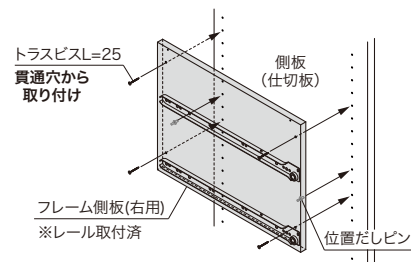

### ●棚板の固定

①フレーム側板の上端の下穴に樹脂金具をバインドビスL=16で固定してください。

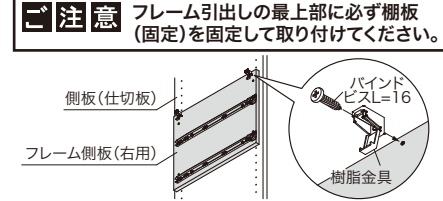

②棚板をフレーム側板にのせ、バインドビスL=16にて固定します。

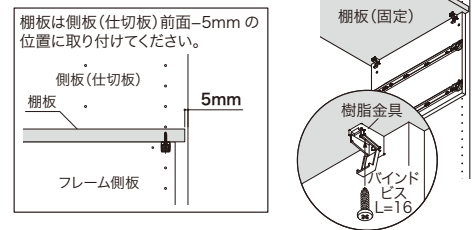

### ●引出しのセット

引出しをスライドレールに差し込んでください。

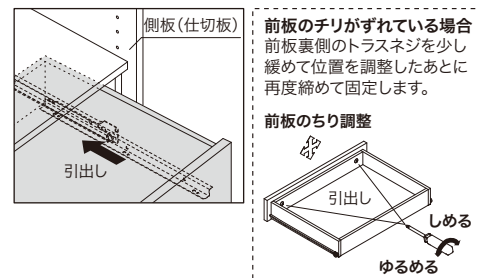

## キッチン収納用引出しの取付

### ●スペーサーの固定

スペーサーを壁・側板・仕切板にサラビスL=20またはシステムビスを使って貫通穴(H118・H174=2カ所、H302=4カ所)から固定します。  
※スペーサーは右用・左用があります。レールの向きを確認して、間違いないように注意してください。

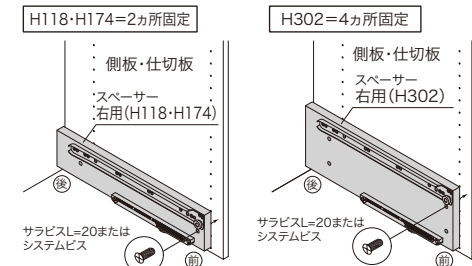

### ●固定棚板の取付

所定の位置(図面)に合わせ、スペーサーの上部に固定棚板のをせ、固定金具で前後左右4カ所固定します。

### ●引出しのセット

引出しをスライドレールに差し込んでください。

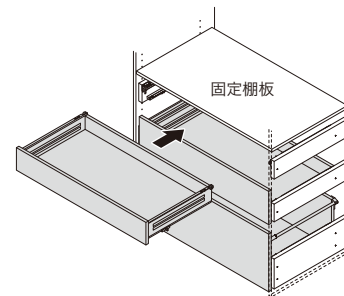

## 住宅部品表示ガイドラインによるホルムアルデヒド発散等級表示

商品名: オーダーメイド収納 オオ

- 構成材料 -

製造者: 南海プライウッド(株)

発散区分: F☆☆☆☆

住宅部品表示ガイドラインによる

ロット番号: 製品梱包に記載

内装仕上げ部分			下地部分		
製品分類	ホルムアルデヒド発散建築材料	発散区分	製品分類	ホルムアルデヒド発散建築材料	発散区分
フレーム引出し	PB	F☆☆☆☆	フレーム引出し	PB	F☆☆☆☆
	接着剤	F☆☆☆☆		接着剤	F☆☆☆☆
キッチン収納用引出し	MDF	F☆☆☆☆	キッチン収納用引出し	MDF	F☆☆☆☆
	接着剤	F☆☆☆☆		接着剤	F☆☆☆☆
			木質扉	MDF	F☆☆☆☆
				接着剤	F☆☆☆☆

※造作材・金物等は規制対象外となります。

**注意** この用紙は建築基準法に基づく納入部材の確認書類となりますので、大切に保管して工事責任者へ渡してください。

問合せ先: 品質保証グループ 087-894-8025