

NANKAI PLYWOOD

収納生活

クローゼット収納

WALLZET NOEL 3

クローゼットシステム収納

ウォールゼット ノエル3

収納生活
NANKAI

365日。
快適収納生活へ。

価格改定版

2023年4月1日以降受注対応



クローゼットに最適な機能的システム収納。
ライフスタイルに合わせて3カラーをラインナップ。



収納プラン
セレクトツール

対応商品

2次元バーコードから



PC・スマホ・タブレット対応

設計価格改定のお知らせ

平素は南海プライウッド製品に格別のご愛顧を賜り厚く御礼申し上げます。
依然として原材料価格や運送費は高騰が続いており、弊社製品の資材調達コストは大幅な上昇が継続しております。
弊社と致しましては、経費削減や生産合理化により最大限のコスト低減に努めてまいりましたが、現状の価格では安定的な供給を維持することが極めて困難な状況になってまいりました。
つきましては、カタログの設計価格の改定を下記の通り実施させていただきます。
何卒、ご理解賜りますようお願い申し上げます。

実施時期 2023年4月1日(土)受注分より新価格を適用させていただきます。

早い。便利。簡単。製品知識がなくても大丈夫！

**CGイメージ
でのご提案！**

プランはCGでイメージ
しやすく選びやすい。

**ダイレクトで
サポート！**

WEBからプラン修正や
施工図を直接依頼。

**パーツの
拾い出しが不要！**

提案書・図面・見積書を
スピードダウンロード。

収納プランセレクトツール

数多くのプランの中から、お施主様のニーズに合ったプランをすばやくビジュアル化。
ホームページ上の簡単操作で、提案に必要な提案書・図面・見積書として出力できるビジネスツールです。

カタログのセット品番で、簡単3ステップ発注！

STEP 1

カタログに掲載しているご希望の
「セット品番」を確認します。



STEP 2

「セット品番からプランを検索」欄に
該当のセット品番を入力します。



STEP 3

プランが表示され、提案書・図面・見積書をダウンロードできます。



プラン表示



収納プランセレクトツールは
こちらからご利用いただけます。

PC・スマホ・タブレット対応

<https://www.shunouseikatsu.com>



弊社ホームページから



2次元バーコードから

365 Days Comfortable Life



365日。快適収納生活へ。

収納って、朝から晩まで365日。「衣食住」全てのことに関わっていますよね。

ウェアやシューズ、食器や食材、掃除機や洗濯用具を使って仕舞う。頑張るあなたの毎日の暮らしの中で、いっぱい仕事をこなす収納。あなたの生活のパートナーとなるグッズや、大切な思い出を片付ける場所だから、もっと便利で使いやすく。もっとオシャレで楽しい場所に。

私たちNANKAIが新発想コンセプトで創りだした収納プラン。家中の全ての空間に対応し、快適な「収納生活」をご提案いたします。

家ごと、まるごと。収納生活ブランド。

BRAND LINEUP

**WALLZET ENOAK 2 / LIVUS / ARTLUMBER LIF / CABLOCK 2
WALLZET NOEL 3 / WALLZET AIRLOAK / WALLZET MOVE 4
SHEFMO / FREMO / UNIMO 2 / LACLEAR / LACELLE / SANITA
FIXUS / LIVNICHE / MINICHE / ADCUBE
Others & LUMBER SERIES**

家中の収納をフルラインナップ。

暮らし快適。収納生活ブランド。

365日。毎日、毎日、関わり合う収納だから、使う人のスタイルや使い勝手に合わせて、快適さを追求できるように製品開発を行なっています。
プランによっては同一の収納空間でも、「パネルタイプ」「ボックスタイプ」「棚柱タイプ」と幅広い展開を図っています。あなたのための満足ラインナップです。

快適な暮らしは収納から。あなたにぴったりベストな収納が見つかります。



マルチ収納

家中のあらゆる空間に対応するマルチな収納プランをラインナップ。



LIVUS P
インテリアオープン収納【リビウス】



ARTLUMBER LIF B
インテリアボックス収納【アートランバー リフ】



CABLOCK 2 B
たたみボックス収納【キャブロック2】



ADCUBE B
壁厚ニッチ収納【アドキューブ】



FIXUS P
ブックシェルフ収納【フィクス】



LUMBER SERIES P T
オールスペース シェルフ収納【ランバーシリーズ】

MULTI



キッチン収納

調理動線を効率化する収納プランをラインナップ。



FREMO P
キッチンパネル収納【フリモ】



UNIMO 2 B
キッチンユニット収納【ユニモ2】



SHEFMO P
キッチン開戸収納【シェフモ】



LUMBER SERIES P T
オールスペース シェルフ収納【ランバーシリーズ】



ADCUBE B
壁厚ニッチ収納【アドキューブ】

KITCHEN



サニタリー収納

家事効率を格段に向上させるプランをラインナップ。



LAUNDRY SHELF T
ランドリー収納【ランドリー可動棚】



LACLEAR B
ランドリーユニット収納【ラクリア】



LACELLE P
ランドリーパネル収納【ラクエル】



TOILET STORAGE P
トイレ収納【トイレ上部収納】



SANITA&ADCUBE P B
壁厚ニッチ収納【サニタ】



LUMBER SERIES P T
オールスペース シェルフ収納【ランバーシリーズ】

SANITARY



P パネルタイプ **B** ボックスタイプ **T** 棚柱タイプ

収納生活ブランドの専用カタログをご覧ください。

ライフスタイルに合わせた家中の収納プランをフルラインナップ。
あなたにぴったりベストな収納を専用カタログからお探してください。
デジタルカタログ閲覧は下記のアドレスから
<https://www.nankaiplywood.co.jp/catalog/>



エントランス収納

玄関スタイルに合わせたシューズ収納プランをラインナップ。



WALLZET ENOAK 2 **P**

シューズクローク収納
【ウォールゼット エノーク2】

LUMBER SERIES **T**

オールスペース シェルフ収納
【ランバーシリーズ】

ADCUBE **B**

壁厚ニッチ収納
【アドキューブ】

ENTRANCE



クロゼット収納

ライフスタイルとグレードに合わせたクロゼットプランをラインナップ。



WALLZET NOEL 3 **P**

クロゼットシステム収納
【ウォールゼット ノエル3】

WALLZET AIRLOAK **P**

クロゼットシステム収納
【ウォールゼット エアローク】

WALLZET MOVE 4 **B**

可動間仕切り収納
【ウォールゼット ムーブ4】



SIMPLE STORAGE **P**

シンプルクロゼット収納
【枕棚セット】



LUMBER SERIES **P T**

オールスペース シェルフ収納
【ランバーシリーズ】

CLOSET



ユーティリティ収納

家事室を便利にするプランをラインナップ。



LACELLE **P**

ランドリーパネル収納
【ラクエル】

ADCUBE **B**

壁厚ニッチ収納
【アドキューブ】



LUMBER SERIES **P T**

オールスペース シェルフ収納
【ランバーシリーズ】

UTILITY



ニッチ収納

ニッチな空間を上手に便利に収納活用。



LIVNICHE **P**

壁付ニッチ収納
【リブニッチ】

ADCUBE **B**

壁厚ニッチ収納
【アドキューブ】



MINICHE **B**

壁厚ニッチ収納
【ミニッチ】

NICHE SPACE



和室収納

布団たっぷり。ゆとりの収納量。



SIMPLE STORAGE **P**

シンプル押入収納
【中段セット】

SIMPLE STORAGE **P**

シンプル押入収納
【枕棚セット】

JAPANESE ROOM

Beautiful Life Beautiful Storage

暮らしを美しく。
あなたを美しく。



今日のあなたを美しくする収納。

WALLZET NOEL 3

今という瞬間をステキに過ごしたい。毎日を快く、美しく生きたい。

あなたの時間を美しく彩るウェアは、単なる1枚の布ではなく、

すべてのあなたを映し出す柔らかく温かな皮膜のようなものです。

美しく仕舞い、美しく纏^{まと}い、美しく振る舞う。心から映し出す本当の美しさとは、ここから始まります。

あなたを飾り、あなたを表現するウェア類を大切に収納。

システムだからできる機能的で美しい収納方法。

ノエル3は女性のビューティシーンのためのクロゼットシステムです。

Introduction

PLUS UP PARTS

網棚

置いたり吊るしたり、
アイデア次第で使い方が
広がるシンプルな網棚。



通気性に優れているので、
ニット類や革製品などの収納に最適。
ライン状の棚板なので
高いところに設置しても
収納内部が暗くなりません。

コーナー棚板

コーナー棚板でL・U型の
コーナー部分のスペースを
有効活用。



従来のL型・U型プランの
コーナー部分は収納するものに
限りがありました。が、
コーナー棚板を設置すると、
フルにスペースを活用でき
様々なグッズをたっぷり
収納できます。

より充実した クロゼットへ。

豊富なラインナップの中から、
おすすめのプラスアップパーツの
使い方をご紹介します。

目的に合わせて選ぶことで、
より使い勝手が向上します。

上吊ハンガーパイプ

棚板ごと可動できるので
お子様の成長や
収納物に合わせて
自由に調整が可能です。

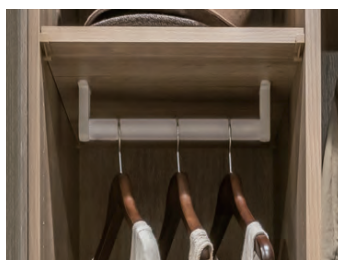

棚板(可動)の下部に取り付ける
上吊ハンガーパイプは、
容易に移動し32mmピッチで
高さ調整できます。
お子様の成長に合わせて
取り付け高を変更したり、
ウエアの丈に合わせて
微調整が可能です。

深型フレーム引出し

高さ224mmの
深型フレーム引出しで、
厚手のセーターも
ゆったり収納。



従来の高さ160mmサイズに加え、
高さ224mmの深型タイプを
ラインナップしました。
かさばる厚手のウエア類も
ゆったり収納できる
サイズ展開になりました。

バスケット

奥のものまで見やすく
取り出しやすい、
引出し式のバスケット。



細かい小物収納にオススメの
幅450mmサイズに加え、
幅800mmサイズがラインナップ。
ニット類も3列並べて収納可能です。
使い方に合わせてサイズを
お選びいただけます。



ハンガーを掛けられるので、服の仮掛けとしても活用できます。



出し入れしやすいオープン棚なので、日常使いのニット置き場としても便利です。

■従来のコーナー部



従来のL型・U型プランのコーナー部分。ロングコートやワンピースなど丈の長い服を吊るす収納スペースとして。

■コーナー棚板活用例1



コーナー棚板を用いれば、さらにたっぷりアイテムを置けます。収納スペースとして空間のフル活用が可能。

■コーナー棚板活用例2



コーナー棚板とパイプを用いれば吊るす収納と置く収納を効率よく活用できます。

小学生



お子様が小学生の頃は身長に合わせて、下側の手の届きやすい高さの上吊ハンガーパイプを設置。上部の棚には玩具やオフシーズンの衣類の収納スペースに。

中学生



お子様が中学生の頃は身長に合わせて、中央より少し上の上吊ハンガーパイプを設置。部活動のジャージや普段着のアウター、シャツを吊るして収納。下部の棚にはボトムスなどの収納スペースに。

高校生



お子様が高校生になれば丈の長い洋服などバリエーションも増えてくるため、上部に上吊ハンガーパイプを設置。最上部の棚に帽子、下部の棚にはボトムスやカットソー、バッグなどの収納スペースに。



設計上のご注意

両壁納め、または左右に棚板(固定)・引出し類が設置されている列に挟まれている条件で、棚板(可動)のみで構成された列を作ることが可能です。

■高さ224mmの深型フレーム引出し

引出し内寸 高さ150.5mm

衣類の収納目安
表示の衣類収納量は、奥行430mmの引出しの着数の目安です。



高さ224mmの深型フレーム引出し容量

奥行	幅	収納量
430	450	ニット4着またはセーター6着
	600	ニット6着またはセーター9着
	800	ニット8着またはセーター12着

■高さ160mmのフレーム引出し

引出し内寸 高さ86.5mm



高さ160mmのフレーム引出し容量

奥行	幅	収納量
430	450	ニット2着またはセーター4着
	600	ニット3着またはセーター6着
	800	ニット4着またはセーター8着

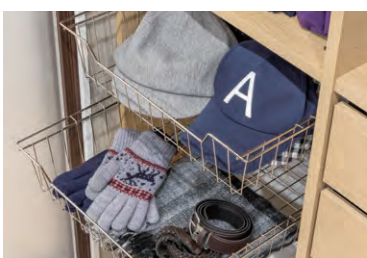

通気性が良く、中のものが見やすいので、帽子や小物類の収納に便利です。



ストッパー付

レールがストッパー付きなので、バスケットの落下を防ぎます。

ナチュラルな木目調柄2色を加え、
ワードローブの表情が豊かな彩りに。
ライフスタイルに合わせて3カラー展開。

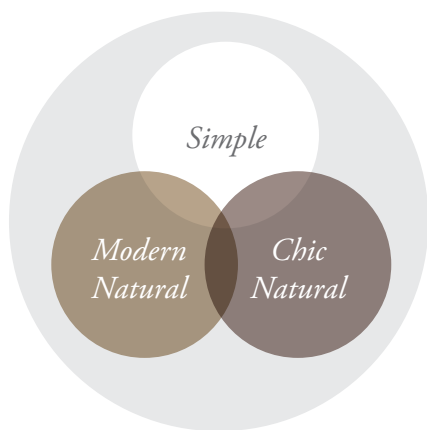

3 Style 3 Color

大切なウエアを収納するクロゼットにも豊かな彩りを。
ウォールゼット ノエル3は、従来の「シェルホワイト」1色に加え、
あたたかな風合いがある木目調の「ブライトウォールナット」
「アッシュウォールナット」をラインナップした3色展開になりました。
お好みのテイストやお部屋のイメージに合わせてプランニング可能。
ワードローブに豊かな表情が生まれます。

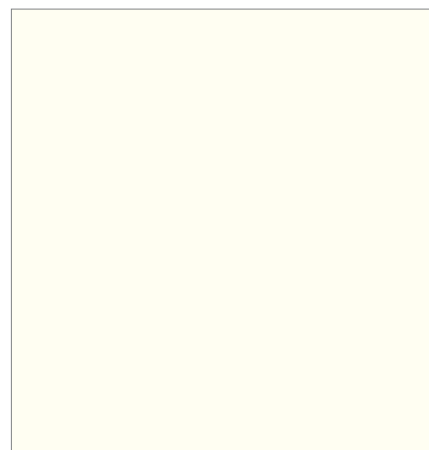

毎日、あなたが美しく輝くためにも、あなたの生き方を映し出したワードローブプランに。
 新しいノエル3はシックなアッシュウォールナット クロゼット。モダンでナチュラル感溢れるブライトウォールナット クロゼット。
 ピュアでシンプルなシェルホワイト クロゼットをプランニングできます。

Ash Walnut P07

アッシュウォールナット

エイジング感のある、薄く灰色がかったブラウン色です。
 渋さと深みある色彩が心を深く落ち着かせてくれます。
 シックで重厚感のあるクロゼットに適しています。

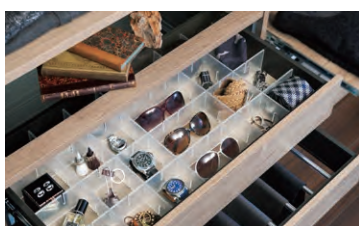

Bright Walnut P13

ブライトウォールナット

とても優しいフィーリングを持ったベージュ色です。
 薄く霞がかった春の陽ざしのような溫和な明さが、
 自然感を活かしたモダンなクロゼットに適しています。

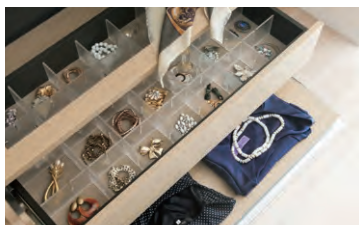

Shell White P21

シェルホワイト

ほんのりとイエローがかった、あたたかみのあるホワイトです。
 その静寂でピュアな色合いが、
 明るさと清潔感を大切にしたいシンプルなクロゼットに適しています。



New Style Closet Model Plan



Simple

Modern
Natural

Chic
Natural

3 Style 3 Color

Ash Walnut

あなたを深く落ち着かせる
アッシュウォールナット クロゼット。

古く懐かしいような、ダークな色合いと表情。

灰色がかった色彩が空間にノスタルジックな温かみをあたえ、落ち着きのある大人の空間を演出します。

時間を止めたかのような、ゆったりとした静かな時間が流れ過ぎ、

ノーブルな風格さえ生むスタイリッシュプランです。



グリッドプランと、ハンガーパイプ+引出しをセットした裝飾性の高いクロゼットプラン。

※プラン背面の壁紙はプランには含まれません。

※グリッドプランに設置している引出しボックスは市販品です。

※間接照明は現場手配です。

セット品番

A AA030634AJ

B AA030635AJ

プラン明細 P79

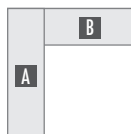

大人の美学。拘りを飾る。
グリッドシェルフメインのL型クロゼット。

右側グリッドシェルフには、ウエア類の他にコレクションアイテムも飾って収納。

自らを映した世界観を演出できるスペースです。

左側のプランにはウエア類をたっぷり収納できます。

棚板はシャツ類をメインにたたくで収納し、

ハンガーパイプにはジャケット & コート類を分類収納。

シックでモダンな表情が生まれるウォークインクロゼットです。





セット品番

A AA030655AJ

B AA030654AJ

C AA030656AJ

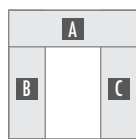

プラン明細 P79

木目調パーツ×シルバー色パーツの
コラボレーション。
クールでスタイリッシュな印象のクロゼットに。

アッシュウォールナットプランにシルバー色パーツの
網棚・バスケットを多く設置したプラン。
落ち着いた色合いの中に、スタイリッシュさをプラスしてくれます。
上部と下部を上手に活用し、「吊るす収納」と「畳む収納」をバランスよく配置。
デッドスペースを活用できるコーナー棚板と通気性の良い
網棚やバスケットを両サイドにセット。
意匠性だけでなく、実用性も兼ね備えたプランです。



通気性の良い網棚にはニットなどを。
ハンガーを引っ掛けられるのでコーディネートの際の服
の仮掛けとしても使えます。



たっぷり収納できるワイドサイズのバスケット。
レディースなら横に3列、メンズなら2列たんだ服を
並べて収納可能。
中身がわかりやすいので、マフラーや小物類の収納にも
便利です。



セット品番

- A** AA030650AJ
- B** AA030649AJ
- C** AA030651AJ

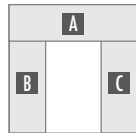

プラン明細 P80

両サイドのコーナー部分を無駄なく効率的に。
大容量のコーナー収納があなたを満足させるクロゼットに。

U型・7ゾーンを誇る大型のクロゼット。
正面、両サイドのコーナー部分は床から天板まで棚板を設置することで
たたんだ衣類・バッグや帽子、箱物を棚ごとに収納できます。
左右のゾーンにも深型フレーム引出しをプラスするなど
「しまう収納量」にこだわったプラン。
適度に配置されたパイプで「吊るす収納量」も豊富に確保。
衣類や小物の収納方法にこだわるあなたへ
おすすめのプランニングです。



各コーナー部分にはコーナー棚板を設置。重ねてたたまれた衣類、かさばるバッグや帽子、箱物などを効率よく収納できます。



上吊りパイプを可動棚板に取り付けて設置。ワンピースなど丈の長いアイテムの収納に便利。用途に合わせて高さを変えて設置することが可能です。



高さ224mm深型フレーム引出しにはかさばるニットなどをゆったり収納。高さ160mmフレーム引出しには、薄手のセーターなどを収納。



セット品番

AA030636AJ

プラン明細 P80

※プラン背面の壁紙はプランには含まれません。
※間接照明は現場手配です。

ダークな色彩が安堵感を生む
ベッドルームクロゼット。

全体をダークなカラーリングでまとめたI型・4ゾーンプラン。
落ち着きのある上質な空間を演出します。
ギャラリーケースやスラックスハンガー、
シャツトレイやボックス引出しをオプションセット。
それぞれのパーツに合わせた使い勝手を重視した
リッチでユーザブルなプランです。



コレクションアイテムを取納できる
ギャラリーケース。



上質感を高めるシャツトレイ。

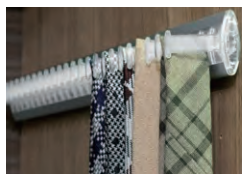

整理がゆきとどく便利な
ネクタイハンガー。

セット品番

AA005597AJ

プラン明細 P59



ハンガーパイプ&棚板のリーズナブルプラン。



セット品番

A AA030638AJ

B AA030637AJ

プラン明細 P81

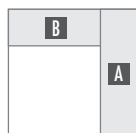

落ち着きのある

ベーシックなウォークインクローゼット。

一階の住空間を広々と活用したい場合は、
二階ベッドルームサイドのL型ウォークインクローゼット。
あなたを演出する大切な衣類をここに収納。
ボックス引出し・フレーム引出し・バスケットを加え利便性を向上。
アッシュウォールナットの落ち着きあるカラーが、
上質感漂う大人のウォークインクローゼットを実現します。



ベーシックで人気の高いL型ウォークインクローゼット。



収納量を確保できるボックス引出し&フレーム引出し。



Simple

Modern
Natural

Chic
Natural

3 Style 3 Color

Bright Walnut

あなたのハートを弾ませる
ブライトウォールナット クロゼット。

明るく陽気な色彩が空間に弾みます。

あたたかな春の日溜まりを思わせる柔らかな色調が、和みあるクロゼット空間を創ります。

収納するウェア類にも自然に同調し、一体感のある空間に。

優しい雰囲気のあるモダンナチュラルなプランスタイルです。



※プラン背面の壁紙はプランには含まれません。
 ※グリッドプランに設置している引出しボックスは市販品です。

セット品番

A AA030639IJ
B AA030640IJ

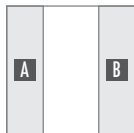

プラン明細 P81

こだわりのウエアをディスプレイ。
 ショップ感覚のウォークスルークロゼット。

2つの部屋の双方向からインアウトできる閉塞感のないウォークスルータイプのクロゼット。
 その利便性高い動線と開放感ある空間設計は、奥まった空間にあるウォークインタイプとは違い、
 ウィンドスルーで風の通りもよく、爽やかな連続空間が生まれます。
 おしゃれなブランドショップのように、お気に入りのウエアをディスプレイして楽しめる
 上質感溢れる設計です。



左側のメインプランは機能性を重視し、ギャラリケース・シャツ
 トレイ・ボックス引出しをセット。



右側のグリッドプランにはお気に入りのバッグやアクセサリ類を
 飾って収納できます。

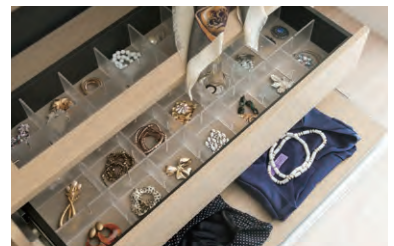

アクセサリ等の収納に便利なギャラリケースと、薄手のウエア
 をたんで収納できるシャツトレイをセットアップ。



両端のゾーンにスライドハンガーをセット。
 コーディネートしたウエアをディスプレイして収納できます。

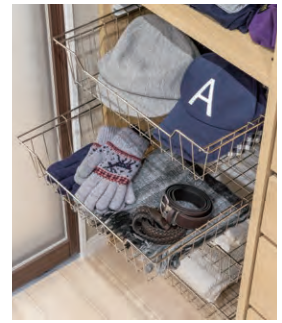

ワイドが狭いバスケットは日常使いの帽子や小物類の収納にぴったり。通気性も良く、ざっくり収納できるのが魅力です。



衣類の種類や、使う人ごとに収納を分けることができる便利な引出し。薄手のアイテムはもちろん、深型フレーム引出しで厚手のアイテムもゆったりと収納可能になりました。



どうしても増えてしまいがちなバッグ。冬の時期に頻繁に使い回すニットやセーター。吊り収納では素材も傷めかねないかさばるアイテムです。そんな時は、コーナー棚板を使えばたくさんたんで収納できます。

セット品番

A AA030657IJ

B AA030658IJ

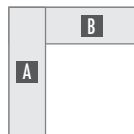

プラン明細 P82

それぞれのモノにあった収納方法を。
個性あるプラスアップパーツを豊富に使った、収納物を分類しやすいプランです。

たっぷり収納できる引出し、通気性が良い網棚、小物類も収納しやすいバスケットなど
便利なプラスアップパーツを豊富に設置。

ワイドの狭いスペースも網棚やバスケットを使って取り出しやすいオープン収納にすることで有効に活用できます。
使い方やアイテムの種類に合わせて収納方法をセレクトできるクロゼットプランです。



セット品番

A AA030652IJ

B AA030653IJ

プラン明細 P82

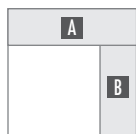

アイテムごとに、隠す・置く・吊るすの収納バランス。
豊富な収納力が魅力の
引出しをメインとしたプランニングです。

L型・5ゾーンのクロゼット。プラン上部はパイプをメインに設置。
下部には、たたんだ衣類やアクセサリーを収納する引出しやバスケットを設置。
コーナー部分にはコーナー棚板を設置したことで、無駄なく収納量を確保。
自由に高さ調整可能な上吊ハンガーパイプも設置した
機能的なクロゼットプランです。



服の丈に合わせて自由に高さ調整。

日常使いの洋服をかけるのに便利な上吊パイプ。掛けたい洋服の丈も色々変わりますよね。簡単に可動できる上吊パイプなら服の丈や使い勝手に合わせて気軽に高さ調整が可能。洋服の丈に応じてパイプ位置を変えていくことで、限られたスペースを無駄なく活用できます。



取り付けている可動棚板を動かすことで、高さ調整が可能。女性でも楽々可動することができます。



セット品番

A AA030641IJ

B AA030642IJ

プラン明細 P83

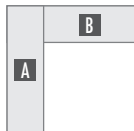

ショップのような上質空間を演出する リッチなウォークインクローゼット。

ショップのようにウエアを「たたんで収納」することをメインに考え、棚板やバスケットを多くセットしたL型のウォークインクローゼット。空間を細かく仕切ることによって、整理を容易にするうえ収納量も格段にアップします。デリケートな衣類もフレーム引出し&ボックス引出しにたたんで収納。ブライトウォールナットの色合いが衣類をシックに引立てます。



左にフレーム引出し。右にボックス引出しをセット。たたんで収納するタンスの機能をプラスしています。



セット品番

A AA030660IJ
B AA030661IJ
C AA004980IJ

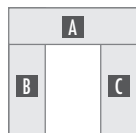

プラン明細 P83

大切なウェアをライブラリーのように
 収納できるウォークインクロゼット。

ファッションブルなライフスタイルを送る方のために
 ウェア専用にプランニングしたU型のウォークインクロゼット。
 3面あるゾーンを目的やファッションスタイル毎に合わせそれぞれ区分収納できます。
 「選びやすく」「片付けやすく」、しかも衣類をたっぷり収納できる、
 まるでファッションライブラリーのようなクロゼットを実現できます。



セット品番

A AA030643IJ

B AA017176IJ

プラン明細 P84

※プラン背面の壁紙はプランには含まれません。

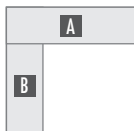

ビッグワンルームの一角に
トライアングルなウォークインクロゼット。

人気の高いビッグワンルームに最適なプラン。
居住空間をできるだけ広く保ち、省スペースを実現する
三角形近くの間仕切ったL型のウォークインクロゼット。
従来の四角い空間のウォークインの収納量はそのままだ、
空間デザインのアクセントにもなるオリジナリティ溢れるプランニングです。
前面にロールスクリーンや収納扉をセットすればハイセンスな空間創りも可能です。



セット品番

AA005991IJ

プラン明細 P84

無駄なスペースのない収納を実現する
シンプル&ベーシッククロゼット。

右ゾーンにハンガーパイプ&棚板。

左ゾーンにはハンガーパイプ+フックハンガーをセットアップ。

各パイプ下はウエアをジャストサイズで収納でき、
無駄なスペースが生まれません。

そんな機能性に加え、シンプルでリーズナブルな
I型・2ゾーンのクロゼットです。



ショート仕切板を使用したプラン例。



背板を使用したプラン例。

セット品番

AA005587IJ

プラン明細 P57



ハンガーパイプ&棚板のスタンダードプラン。



Simple

Modern
Natural

Chic
Natural

3 Style 3 Color

Shell White

あなたの感性をピュアにする
シェルホワイト クロゼット。

清らかで、とてもシンプルな空間を演出します。

混ざり気のないピュアなホワイトプランは、あなたの気持ちに無垢な感性を芽生えさせながら、
収納するウェア類の色彩を際立たせ、存在感をあたえます。

汎用性が高い人気のスタンダードプランです。



アクセサリー等の収納に便利なギャラリーケース、ボトム類をシワなく収納できるスラックスハンガー。



左側プランはドレスアップに最適なギャラリーケースやスラックスハンガーをオプションセット。レディス&メンズでゾーンを分け、オンビジネスウェアを収納します。



右側プランはハンガーパイプ+フックハンガーで上下2段のスペースを無駄なく使い、家族全員のカジュアルウェアをたっぷり収納できる大容量プランです。

※プラン背面の壁紙はプランには含まれません。
 ※奥側のシューズクロークシステムは、弊社製品「ウォールゼット エノーク2」です。

セット品番

A AA030645LW
B AA030644LW

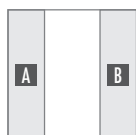

プラン明細 P85

外出・帰宅動線をスマートにする
 エントランスのオールインワンクローク。

お出かけグッズを玄関周辺に一括集中収納するスマート動線プラン。
 サニタリールームでメイクアップ。ウォークスルークロゼットでドレスアップ。
 シューズクロークで靴を履いてお出かけ。
 一連の動作をワンラインで行なえる便利なオールインワンプラン。
 わざわざ二階のクロゼットまで行かなくてもよい省力タイプの収納です。
 準備の手間も省け、ゆとりの時間がたっぷり生まれます。

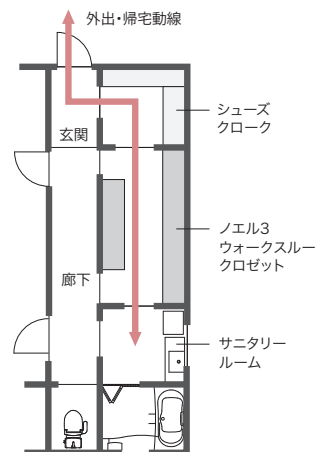



セット品番

A AA030646LW
B AA030647LW

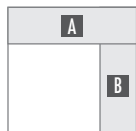

プラン明細 P85

※プラン背面の壁紙はプランには含まれません。

朝のひと時を楽しくする L型オープンクロゼット。

目覚めたベッドの上で、今日を彩るウエアを選ぶ。
そんなひと時が生まれるオープンスタイルのL型クロゼット。
一日の物語を想像しながら、その日を着飾るウエアをイメージ。
朝の晴れやかな微笑みを創りだす空間になります。
2面をそれぞれレディースとメンズに分けて使用すれば、
「選びやすさ」「片付けやすさ」が一段と向上します。



片面にバスケットをセット。通気性を必要とするウエア収納に最適です。収納物が一目で分かり、引き出して取れるのでとても便利です。

セット品番

AA030659LW

プラン明細 P86



ご注文の際の
注意点

このプランはシェルホワイト柄のみ対応しており、木目調2柄は対応しておりません。
上部収納は弊社「枕棚セットVシリーズパイプ付」を使用していますが、
セット品番AA030659LWには含まれておりません。別途お買い求めください。

洗濯動線がよりスムーズになる ランドリールームプラン。

物干しスペースの下部に設置した
腰高クロゼット。
洗濯物を干す→たたむ→収納する
の一連の作業が
同じ場所できるようになります。
天板上は作業スペースに、
収納部のオープン棚には洗濯グッズ、
分類しやすい引出し・バスケットには
家族のタオルやパジャマを。
洗濯家事が効率よく行える
うれしいプランです。



天板上はアイロンがけや洗濯物を畳む作業スペースとして活用できます。畳んだ洗濯物はすぐ下の収納へIN!



アイロンがけを行う際は、必ずアイロン台を設置した上で作業を行ってください。



セット品番

AA030648LW

プラン明細 P86

※プラン背面の壁紙はプランには含まれません。

大空間にあると便利な リビングルームクロゼット。

リビングルーム壁面に省スペースの I 型のクロゼットを設置。
ホームウェアやワンマイルウェアを収納したり、
リビングで使うデイリーユースの小物類まで収納できて、空間はいつもすっきり。
軽やかなアルミフレーム&透過性のある樹脂パネルの収納扉をセットすれば、
収納物を隠しながら、開放感が高まる明るい空間が広がります。



前面に収納扉をセットすれば収納物が隠せ、すっきりとした空間に。
(収納扉:グッドア)



プラン中央中段にフレーム引出しをセット。
しわになりにくいウエアやデリケートな下着類をたたんで
収納するのに便利です。



上段ハンガーパイプにトップスを。下部にフックハンガー
をセットし、ボトムスを分類収納すると、「選びやすく」「片
付けやすい」収納になります。



セット品番

AA002490LW

プラン明細 P86

「吊るす」「たたむ」に徹した
シンプルなベッドルームクロゼット。

I型・3ゾーンのベッドルームクロゼット。
中央ゾーンには棚板をセットし「たたむ収納」に特化させ、
左右ゾーンにはハンガーパイプで「吊るす収納」をゾーニング。
シンプルながら使い勝手に優れたプランニングです。

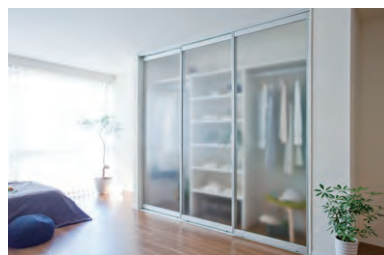

前面に収納扉をセットすれば収納物が隠せ、すっきりとした空間に。
(収納扉:グッドア)



セット品番

A AA000076LW

プラン明細 P87

セット品番

B AA000048LW

プラン明細 P87

A	
	B

エコでリーズナブルな オープンクロゼット。

無駄を省いたショート側板とハンガーパイプ+フックハンガー。
シンプルな構成のL型・オープンタイプのウォークインクロゼット。
リーズナブルなプランでありながら
リッチな収納力と機能性を持ったプランです。
下部にボックス引出しをセットすれば、さらに機能が向上します。



デリケートなウエア類をたんで収納できるボックス引出し。



和盆を設置すれば着物類の収納もできます。



セット品番

AA000082LW

プラン明細 P87

※プラン背面の壁紙はプランには含まれません。

いろんな場所にあると便利な ミディアムサイズのクロゼット。

シンプルなハンガーパイプオンリーの
I型クロゼット。
リビングルームの一角、玄関や
サニタリールーム付近の
廊下壁面から、二階の子供部屋まで。
コンパクトでリーズナブルだから、
どんな空間にも設置可能な
汎用性に富んだプランです。



ショート仕切板を使用した
プラン例



セット品番

AA000005LW

プラン明細 P55

フックハンガーを使用したプラン例

FUNCTIONAL FEATURES

| ノエル3 製品特長 |

「選びやすく」「片付けやすく」。収納することが楽しくなる新ノエルシステム。

エコでリーズナブルなパーツ。無駄のないプランニングを実現します。



ショート仕切板

ショート側板との組み合わせで、よりシンプルなプラン構成が可能になりました。下部を仕切る板がないため、市販の収納ボックスなど、サイズを気にせず自由に設置できます。



ショート側板

壁納めの場合、従来の側板は床までのフルサイズでしたが、上部のハンガーパイプ取付部分のみの最小サイズを設定。余分な資材を削減した地球環境にも優しい設計です。また安全面に配慮したR形状を採用しています。



フックハンガー

上部のハンガーパイプに吊るすだけの簡単設計。側板や仕切板の設置も不要なのでリーズナブルなうえに、施工の手間も大幅に軽減します。

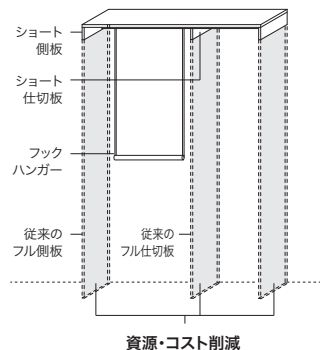

使う人や収納物に合わせた最適なサイズ設定。

高さとはっても最適な1990mm。

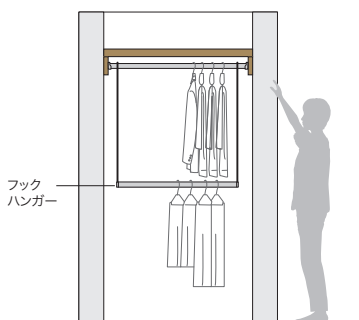

小柄な女性でも衣類を上段パイプに楽に吊るすことができます。下段パイプは吊るした衣類が床に垂れさがらない最適な高さ設定です。

収納物に合わせて選べる奥行設定。

300

奥行300mmはハンガーパイプ非対応。本や小物など「置く収納」に最適です。

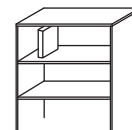

450

600

ハンガーパイプ対応「吊るす収納」に最適。スペースに限りがある場合は奥行450mm。ゆとりがある場合は600mmをお勧めします。

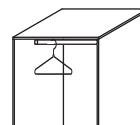

木目調柄2色をラインナップしデザイン性が向上。

スタイルに合わせてプランニングできる3色展開。デザイン性を高めるため、樹脂金具も同系色展開で、さらに完成度を高めました。

Chic Natural Style

Ash Walnut



アッシュウォールナット

Modern Natural Style

Bright Walnut



ブライトウォールナット

Simple Style

Shell White

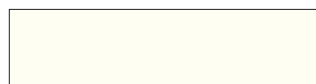

シェルホワイト

樹脂金具 | プラン全体の意匠感を高める同系色のカラーコーディネートを実現。

■固定棚用



ビス頭が見えなくなるカバーリング仕様。



■可動棚用



可動棚板に溶け込む3色展開。



豊富なサイズバリエーションから、様々なタイプのクロゼットを自由に簡単にプランニングできます。

プランニングが容易になるよう、3尺・1M・4.5尺(1.5M)・6尺・2M・9尺の各サイズに、あらかじめベーシックパーツを組み合わせたI型セットプランをラインナップしています。さらにI型セットプラン同士や、連結セットプランをプラスすれば、II型・L型・U型プランへと展開が図れます。

Basic Parts **ベーシックパーツ** 収納プランのベースとなるベーシックパーツをセット化しています。

I型 セットプラン P55~66, P73, P75~78

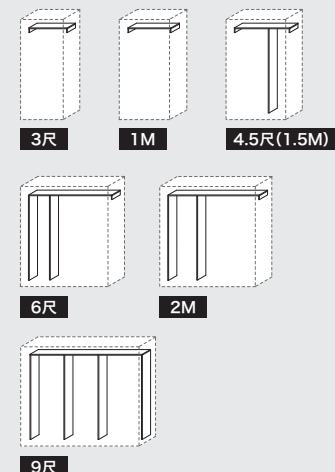

クロゼット スタイル
オープンで使用したり、前面に扉を設置して使用する個室向けのスタンダードな収納スタイルです。



収納扉・グッドア

I型 セットプラン P59~60, P63~66

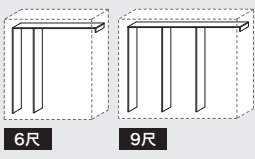

連結セットプラン P69~70, P73~74

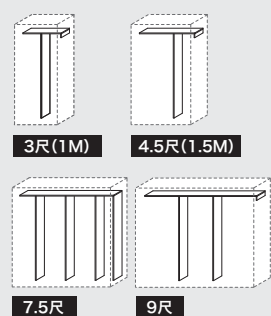

D3プラン P67~68



棚メインのプランとも組み合わせられます。

組み合わせプラン P71~72, P74



ウォークイン スタイル
大容量一括収納が人気のウォークインクロゼット。便利な集中収納スタイルを実現できます。



Plus Up Parts **プラスアップパーツ** プランバリエーションを拡げる機能的なパーツです。

目的に合わせてプラスアップできる豊富なパーツ設定。システムで創る充実のオリジナルクロゼットプラン。
幅と奥行に合わせて、機能性・使い勝手が向上するパーツ類をセットアップできます。

プラスアップパーツ例

置く

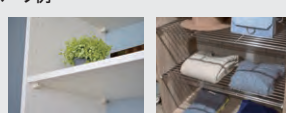

吊るす

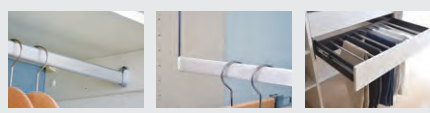

畳む



【幅・奥行 基本サイズ設定概要】

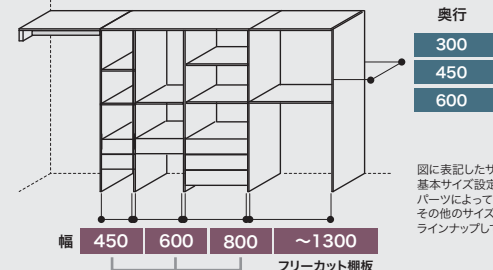

奥行
300
450
600

幅
450 600 800 ~1300
フリーカット棚板

プラスアップパーツ設定可能
各パーツの対応幅・その他のプラスアップパーツは P36~P41 右記ページをご参照ください。

図に表記したサイズは基本サイズ設定です。パーツによってはその他のサイズもラインナップしています。

イメージプランニングを可能にするノエルシステム。

STEP1 イメージカラー選択

インテリアや完成イメージに合わせカラーを決めます。



STEP2 型を選択

設置場所に合わせ、型とを選びます。
最終プラン内容をイメージしながらプランニングしてください。

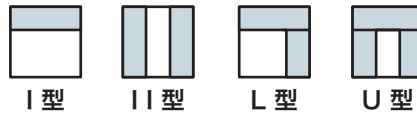

STEP3 プランニング方法の選定

条件やプラン内容に応じてプランニング方法を選択してください。

A セットプランから選ぶ

■ 幅・奥行サイズとプランを選ぶ

設置する間口サイズに合わせ、セットプランをお選びください。
基本サイズは3尺・1M・4.5尺 (1.5M) ・6尺・2M・9尺の6種類と連結プランをラインナップしています。P43~P54 のセットプラン・組み合わせプラン一覧から選択してください。

セットプラン一覧 P43~P54



最終プランイメージに合わせI型・II型・L型・U型をプランニングしてください。

[U型プランニング例]

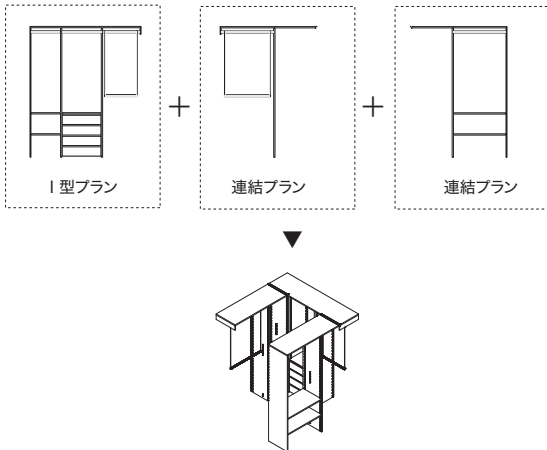

B ベーシックパーツを組み合わせてオリジナルプランをつくる

Basic Parts ベーシックパーツ P34

■ 天板の幅・奥行サイズを選ぶ

設置する間口サイズに合わせ、天板をお選びください。
基本サイズは幅900・1450・1810・1970・2700mmの5種類、
奥行は300・450・600mmをラインナップしています。
サイズは現場カットで最終調整してください。

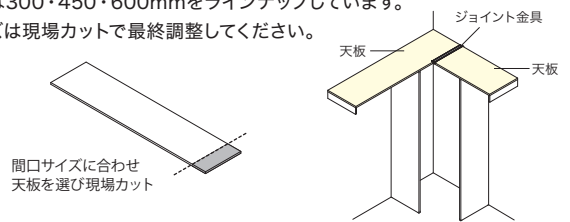

■ 側板・仕切板を選ぶ

ショート側板・側板・エンド側板の3種類をラインナップしています。
施工・プラン条件に応じてお選びください。

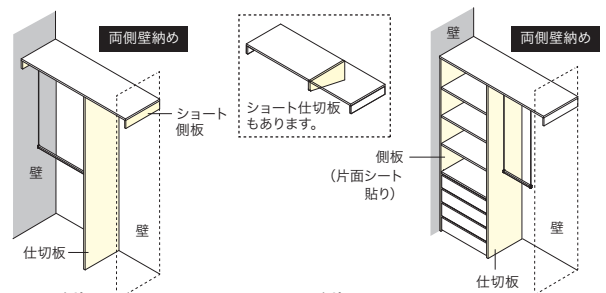

[ショート側板]

両側壁納めでパイプやフックハンガーを取り付ける場合は、無駄のない「ショート側板」を選択してください。

[側板]

両側壁納めで棚板やフレーム引出しなどを取り付ける場合は、片面シート貼り・片面ダボ穴加工の「側板」を選択してください。

片側オープン

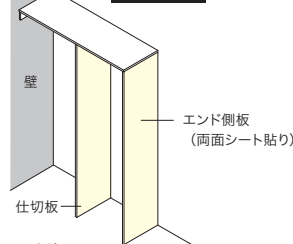

[エンド側板]

片側オープンの場合は両面シート貼り・片面ダボ穴加工の「エンド側板」を選択してください。

両側オープン

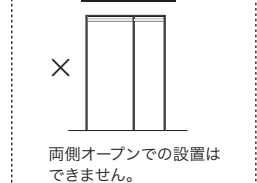

II型・L型プランへの展開は

I型同様に天板・側板・仕切板を選択してください。

※ハーフエンド側板、ハーフ仕切板も同様のプランニング手順となります。

【プランニング条件】 強度と安全性を確保するために、以下の条件をお守りください。

■プラン設置には背面に躯体壁があることが条件です。L型やU型設置の場合も背面に躯体壁が必要です。背面に壁のない設置は不可です。

寸法単位:mm

STEP4 プラスアップパーツ選択

収納機能を向上させるプラスアップパーツ。使用目的に合わせて「サイズ対応一覧」を参考に、プランの幅・奥行に合わせて選択してください。

Plus Up Parts プラスアップパーツ [サイズ対応一覧]

パーツ	対応幅	対応奥行	
置く P36・P37 棚板(可動・固定兼用) [CUT]	375	800	
	450	900	
	600		
網棚(可動・固定兼用)	450	600	
	800		
フリーカット棚板 [CUT]	~1300		
コーナー棚板 [CUT]	~900		
意匠性 P37 背板パネル [CUT]	~884		
吊るす P37・P38 ハンガーパイプ [CUT]	450	1000	
	600	1300	
	800		
	フックハンガー [CUT]	350	900
		500	700
	上吊ハンガーパイプ [CUT]	450	900
		600	1300
	800		
	スライドハンガー	600~	
	ネクタイハンガー	-	
スラックスハンガー	600	800	
畳む P39・P40 フレーム引出し	450	※3	
	600	800	
	両面側・仕切板必要		
	600	800	
	片側オープン設置可能		
ボックス引出し	450	800	
バスケット	300	※4	
	450		
	600	※5	
シャットレイ	600	800	
和盆	1000		
片側オープン設置可能			
飾る P41 ギャラリケース	600		
	800		

[CUT] 施工現場で間口調整が可能なパーツです。

- ※1 コーナー棚板・網棚は奥行300・450のみ対応となります。
- ※2 吊るす 対応奥行300はスライドハンガーのみ対応となります。
- ※3 対応幅450はシェルホワイト柄のみとなります。
- ※4 畳む 対応奥行300はバスケットのみ対応となります。
- ※5 バスケットのみ対応奥行600の設定はありません。

STEP5 プラン完成

必要パーツ類の詳細数量確認ができればプランニング完了です。

ご注文の場合はパーツ一覧から品番・コードを確認しご注文ください。 P33~P41

パーツ類の設置条件

●フックハンガーの設置条件

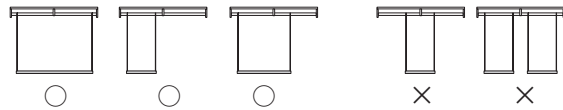

荷重が中央に集中しないよう必ず片側のパイプに掛けて設置

中央設置

複数設置

※各棚板・棚板・網棚の2種類です。

●棚板の設置条件

■棚板を設置する場合、1列につき必ず1カ所各棚板を固定してください。高さについては図①を参照してください。

■図②プランの場合、棚板(固定)は、下地のある背壁面に固定してください。

■フレーム引出しを設置する場合、上部の棚板を固定してください。(複数段設置の場合は最上段のみ可)

■バスケットを設置する場合、上部の各棚板を固定してください。(複数段設置の場合は最上段のみ可)

■ハンガーパイプを上下2段で設置する場合は、下段設置のパイプ上部に強度確保のため棚板の固定が必要となります。設置する列の両側が壁または棚板(固定)・引出し類設置の場合(図③)は不要です。図③と同条件の場合、棚板(可動)＋上吊ハンガーパイプの設置(図④)や棚板(可動)のみの設置(図⑤)も可能です。

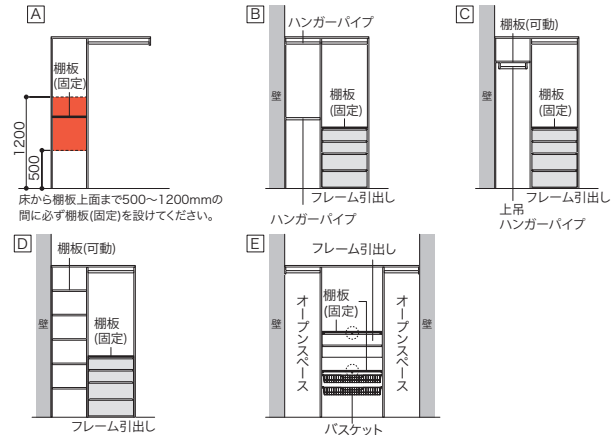

●パーツ類の設置条件

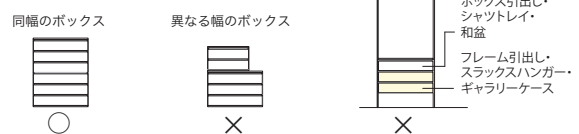

●側板・仕切板の設置条件

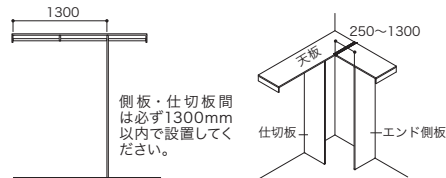

連続プランの場合は天板・仕切板間を250~1300mm以内で設置してください。

※仕切板：両面ダボ加工・エンド側板：片面ダボ加工それぞれ用途に合わせて選択してください。

●コーナー棚板の設置条件

コーナー棚板を現場にあわせてカットする場合、カット寸法はAとBの合計が200mmまでしてください。(※A・B 2辺どちらもカット可能)

ジョイント部が側板の場合のみ対応。ショート側板には対応していません。

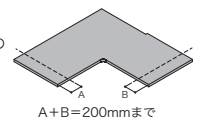

●両側壁納めに設置する場合



●背板パネルの設置条件

1列の間口が885mm以上場合、背板パネルの取り付けはできません。※背板パネルの木口が見える場合は、隙間かくし材で納めます。

両側壁納めに設置する場合は必ず1列以上の間口調整部が必要になります。全ての列に間口調整できないパーツを選ぶことはできません。

ノエル3は、優れた品質設計のアートランバーを基本部材に用いたシステムクロゼットです。

Lumber Ability 1

アートランバーは、施工現場での加工・施工性に優れたボードです。



カット断面が割れにくく、美しい。

アートランバーはパーティクルボードに比べ、
カット断面や化粧面が割れにくくシャープなエッジラインをキープ。
現場での加工性に適しています。

パーティクルボードは、施工後の棚板可動時にも、軽くこすただけで
木屑が落ち、シャープなエッジを保つことができず意匠性を損ねます。
アートランバーは日常でのハードな使用にも耐え、
経年劣化も少ないため顧客満足度を向上させます。



30%以上軽く、扱いやすく作業が楽。

アートランバーの芯材には、軽いファルカタ材を使用しているので
パーティクルボードより30%以上軽く、棚板の位置変更や施工が楽に行なえます。

ご家庭での
棚板可動時の
負荷を軽減



T20×D450×W900mm
ランバー:約4kg/
パーティクルボード:約6kg **約2kg差**
2ℓボトル
マイナス約1本分の負荷軽減

施工現場での
作業負荷を
大きく軽減



T20×D450×W1810mm
ランバー:約8kg/
パーティクルボード:約12kg **約4kg差**
2ℓボトル
マイナス約2本分の負荷軽減

特に複数枚の板を扱う施工現場では、この差が大きな負荷軽減となります。



たてよこ自由にカット可能。
ビス固定が自由自在。

フラッシュ板に比べ、芯材が全面に敷き詰められているので自由自在にカットでき、ミリ単位での現場調整が可能です。
ビス固定も自由自在にでき、家具などの造作にも対応できる使いやすさが特長です。



安定した品質と安心の意匠性が
顧客満足度を高めます。

あたたかな木目を再現し、ナチュラル感を活かすアートランバー。
塗りムラがなく、集成材の塗装品に比べプラン完成時のイメージ誤差も少なく、安定した仕上がりが意匠性と顧客満足度を高めます。



芯材にはエコロジカルな
植林木のファルカタを使用。

芯材には植林木として、世界的に注目を集めるファルカタを採用。CO₂の吸収・固定能力が高く、自然や暮らす人々に配慮した環境保全型のサステナブルな原材料です。

Lumber Ability 2 アートランバーは、耐久性にも優れたボードです。



あなたの毎日を美しく安全に。
「いつまでも長く愛される収納へ」

南海プライウッドのデイリーユース収納製品は、毎日の使用にも耐えられるように高耐久のEBコートを垂直・水平面に採用しています。
また、安全で安心してご使用いただける品質をキープし、皆様に愛される製品づくりに取り組んでいます。

毎日使っても、長く美しくつき合える収納に。高耐久EBコートを採用。

EBコート仕様 EBコートラインナップの中でも性能とコストパフォーマンスのバランスに優れたパワーイーゴスを採用しています。
EBは大日本印刷株式会社の登録商標です。EB=電子線(Electron Beam)

規格対象色 = アートランバー シェルホワイト/ブライトウォールナット/アッシュウォールナット

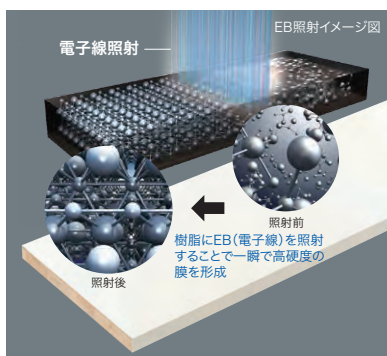

- EBコート仕様の特長**
- 汚れに強い!
 - 汚れをはじく
 - 傷に強い!
 - 傷がつきにくい
 - 粘着剤に強い!
 - 跡が残らない

EBテクノロジーとは 樹脂高機能化技術です。

電子線(Electron Beam)を用いて、樹脂や塗膜を高機能化させ、耐久性を向上させるとともに、傷や汚れに強く、美しさを持続させる技術です。

高品質な環境・健康対応技術です。

従来の熱硬化(ウレタン)やUV(紫外線)では不可能な実用性能・品質安定性・加工適性を有しています。製造工程での省エネルギー化やCO₂削減・無溶剤塗工が可能な環境・健康対応技術です。

EBテクノロジーはアートランバーの表面コートに採用しています。

シェルホワイトによる試験結果

<p>耐汚染性</p> <p>油性マジック乾拭き試験</p> <p>油性マジックで線を書き、1分後に乾拭き。アートランバー各色はムラもなくきれいに拭き取れます。</p> <p>アートランバー各色</p> <p>付着面 拭取り面</p> <p>インクを細かく弾きとばし、跡なくきれいに除去できます。</p>	<p>一般的な家具・棚用シート</p> <p>付着面 拭取り面 部分拡大</p> <p>インクがべっとり付着し、拭取り後も薄くラインが残る部分的に細かいインク跡が残ります。</p>	<p>性能持続性</p> <p>耐セロテープ性試験</p> <p>70°Cで24時間養生後、45°の角度で剥離。アートランバー各色は表面が割がれません。</p> <p>アートランバー各色</p> <p>糊の跡もまったくありません。一般的なシールなら貼ることができないほど効果です。</p>	<p>一般的な家具・棚用シート</p> <p>表面が割がれ下地まで見えます。家具や棚板としての長期使用には難があります。</p>
---	--	---	--

長く愛されるために
この優れた特性のシートを水平方向だけでなく
側板や仕切板などの垂直方向のパーツにも採用しています。

一般的には可動棚板などの水平方向に使用する特殊加工シート。
南海プライウッドは長期の使用にも安心できるようプランの全方向パーツにEBコートを採用しています。



クローゼットシステム収納
【ウォールゼット ノエル3】

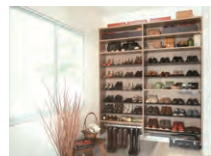

シューズクローゼット収納
【ウォールゼット エノーク2】



オールスペース シェルフ収納
【ランバーシリーズ】

住環境を安全に保ちます。シックハウス症候群の原因物質に配慮した材料を使用しています。空気環境対策の部材を以下のマークで表示しています。

VOC Low ホルムアルデヒドはもちろん、人体に有害とされる厚生労働省公表14物質(VOC:揮発性有機化合物)の内、アセトアルデヒドを除く13物質について、ガイドライン指針値をクリアした材料のみを使用しております。
※アセトアルデヒドの指針値は見直しの動きがあり、現在国土交通省も測定対象物質から除外しております。

4 VOC 基準適合 厚生労働省公表の14物質(VOC:揮発性有機化合物)の中でも、人の健康や生態系に有害な影響をあたえるおそれのあるトルエン/キシレン/スチレン/エチルベンゼンの4つのVOCに対し、(一社)日本建材・住宅設備産業協会等が制定した自主表示制度「建材からのVOC放散速度基準」の品質基準をクリアした製品です。住環境をより安全で快適に過ごしていただくために、安心と安全を示すマークとして製品選定の際の目安としてご活用ください。

Level 3 住宅性能表示制度における「空気環境」の等級3に対応できる製品です。

F☆☆☆☆ 日本農林規格(JAS)または日本工業規格(JIS)F☆☆☆☆基準に合格した低ホルムアルデヒド材料を使用しています。また、(一社)日本建材・住宅設備産業協会の審査によって材料を登録した製品についてもマーク表示を行っております。

F☆☆☆☆ 対象外 ホルムアルデヒドの放散に対する規制を受けない建築材料や、使用面積制限の規制対象外である造作部材を表します。

※材料の登録は、化粧板などの面的材料を行っており、それを含む製品についてマーク表示を行っていません。



豊富なパーツを組み合わせ自由にカスタマイズ。

NOEL3

PARTS LINEUP

PARTS LINEUP

| ノエル3 パーツラインナップ |



パーツ共通情報 寸法単位: mm

受5 受注日翌日から生産完了まで約5営業日(土日祝日は除く)をいただきます。
 納期の詳細については P90 をご覧ください。
 受注後のキャンセル・変更についてはお受けいたしかねます。
 ご了承くださいますよう、お願いいたします。

ご注文の際の注意点 部材はすべて1入です。

Basic Parts ベーシックパーツ 収納プランのベースとなるパーツです。

天板

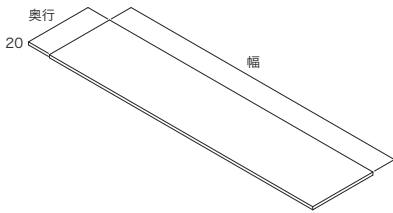

カラー	奥行	幅	コード	品番	入数	設計価格
シェルホワイト	300	900	11508300	N3TT-D3W09-LW-A	1セット	6,500円(税込 7,150円)/セット
		1450	11508301	N3TT-D3W14-LW-A		8,100円(税込 8,910円)/セット
		1810	11508302	N3TT-D3W18-LW-A		9,200円(税込 10,120円)/セット
		2700	11508304	N3TT-D3W27-LW-A		15,100円(税込 16,610円)/セット
	450	900	11508305	N3TT-D4W09-LW-A		7,500円(税込 8,250円)/セット
		1450	11508306	N3TT-D4W14-LW-A		9,700円(税込 10,670円)/セット
		1810	11508307	N3TT-D4W18-LW-A		11,400円(税込 12,540円)/セット
		2700	11508309	N3TT-D4W27-LW-A		18,200円(税込 20,020円)/セット
	600	900	11508310	N3TT-D6W09-LW-A		8,400円(税込 9,240円)/セット
		1450	11508311	N3TT-D6W14-LW-A		12,100円(税込 13,310円)/セット
		1810	11508312	N3TT-D6W18-LW-A		15,200円(税込 16,720円)/セット
		2700	11508313	N3TT-D6W19-LW-A		15,800円(税込 17,380円)/セット
ブライトウォールナット	300	900	11508315	N3TT-D3W09-IJ-A	1セット	6,500円(税込 7,150円)/セット
		1450	11508316	N3TT-D3W14-IJ-A		8,100円(税込 8,910円)/セット
		1810	11508317	N3TT-D3W18-IJ-A		9,200円(税込 10,120円)/セット
		2700	11508319	N3TT-D3W27-IJ-A		15,100円(税込 16,610円)/セット
	450	900	11508320	N3TT-D4W09-IJ-A		7,500円(税込 8,250円)/セット
		1450	11508321	N3TT-D4W14-IJ-A		9,700円(税込 10,670円)/セット
		1810	11508322	N3TT-D4W18-IJ-A		11,400円(税込 12,540円)/セット
		2700	11508324	N3TT-D4W27-IJ-A		18,200円(税込 20,020円)/セット
	600	900	11508325 受5	N3TT-D6W09-IJ-A		8,400円(税込 9,240円)/セット
		1450	11508326 受5	N3TT-D6W14-IJ-A		12,100円(税込 13,310円)/セット
		1810	11508327 受5	N3TT-D6W18-IJ-A		15,200円(税込 16,720円)/セット
		2700	11508329 受5	N3TT-D6W27-IJ-A		21,400円(税込 23,540円)/セット
アッシュウォールナット	300	900	11508330	N3TT-D3W09-AJ-A	1セット	6,500円(税込 7,150円)/セット
		1450	11508331	N3TT-D3W14-AJ-A		8,100円(税込 8,910円)/セット
		1810	11508332	N3TT-D3W18-AJ-A		9,200円(税込 10,120円)/セット
		2700	11508334	N3TT-D3W27-AJ-A		15,100円(税込 16,610円)/セット
	450	900	11508335	N3TT-D4W09-AJ-A		7,500円(税込 8,250円)/セット
		1450	11508336	N3TT-D4W14-AJ-A		9,700円(税込 10,670円)/セット
		1810	11508337	N3TT-D4W18-AJ-A		11,400円(税込 12,540円)/セット
		2700	11508339	N3TT-D4W27-AJ-A		18,200円(税込 20,020円)/セット
	600	900	11508340 受5	N3TT-D6W09-AJ-A		8,400円(税込 9,240円)/セット
		1450	11508341 受5	N3TT-D6W14-AJ-A		12,100円(税込 13,310円)/セット
		1810	11508342 受5	N3TT-D6W18-AJ-A		15,200円(税込 16,720円)/セット
		2700	11508344 受5	N3TT-D6W27-AJ-A		21,400円(税込 23,540円)/セット

ショート側板 【両面化粧紙貼り・両面ダボ穴加工(左右兼用)】 最もリーズナブルなショートタイプの側板です。壁納めでパイプやフックハンガーを取り付ける場合にご使用ください。

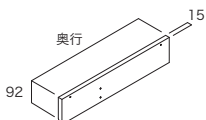

カラー	奥行	コード	品番	入数	設計価格
シェルホワイト	445	11508345	N3SG-D4H01-LW-A	1セット	4,400円(税込 4,840円)/セット
	595	11508346	N3SG-D6H01-LW-A		4,900円(税込 5,390円)/セット
ブライトウォールナット	445	11508347	N3SG-D4H01-IJ-A		4,400円(税込 4,840円)/セット
	595	11508348 受5	N3SG-D6H01-IJ-A		4,900円(税込 5,390円)/セット
アッシュウォールナット	445	11508349	N3SG-D4H01-AJ-A		4,400円(税込 4,840円)/セット
	595	11508350 受5	N3SG-D6H01-AJ-A		4,900円(税込 5,390円)/セット

■表示価格に施工費は含まれておりません。

PARTS LINEUP

| ノエル3 パーツラインナップ |

パーツ共通情報 寸法単位: mm

受5 受注日翌日から生産完了まで約5営業日(土日祝日は除く)をいただきます。
納期の詳細については P90 をご覧ください。
受注後のキャンセル・変更についてはお受けいたしかねます。
ご了承くださいませよう、お願いいたします。

 **ご注文の際の注意点** 部材はすべて1入です。

Basic Parts ベーシックパーツ

側板 【片面化粧紙貼り・片面ダボ穴加工】 壁納めで棚板やフレーム引出しなどを取り付ける場合にご使用ください。

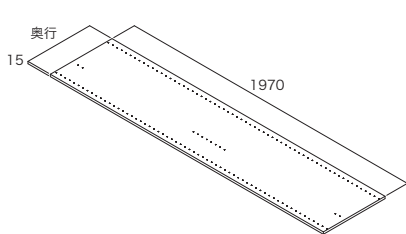

カラー	奥行	コード	品番	入数	設計価格
シェルホワイト	295	11508351	N3TG-D3H19-LW-A	1セット	7,500円(税込 8,250円)/セット
	445	11508352	N3TG-D4H19-LW-A		9,200円(税込 10,120円)/セット
	595	11508353	N3TG-D6H19-LW-A		10,700円(税込 11,770円)/セット
ブライトウォールナット	295	11508354	N3TG-D3H19-IJ-A		7,500円(税込 8,250円)/セット
	445	11508355	N3TG-D4H19-IJ-A		9,200円(税込 10,120円)/セット
	595	11508356 受5	N3TG-D6H19-IJ-A		10,700円(税込 11,770円)/セット
アッシュウォールナット	295	11508357	N3TG-D3H19-AJ-A		7,500円(税込 8,250円)/セット
	445	11508358	N3TG-D4H19-AJ-A		9,200円(税込 10,120円)/セット
	595	11508359 受5	N3TG-D6H19-AJ-A		10,700円(税込 11,770円)/セット

エンド側板 【両面化粧紙貼り・片面ダボ穴加工】 オープン側に使用する側板です。

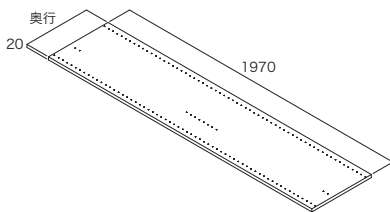

カラー	奥行	コード	品番	入数	設計価格
シェルホワイト	295	11508360	N3EG-D3H19-LW-A	1セット	12,600円(税込 13,860円)/セット
	445	11508361	N3EG-D4H19-LW-A		12,800円(税込 14,080円)/セット
	595	11508362	N3EG-D6H19-LW-A		15,000円(税込 16,500円)/セット
ブライトウォールナット	295	11508363	N3EG-D3H19-IJ-A		12,600円(税込 13,860円)/セット
	445	11508364	N3EG-D4H19-IJ-A		12,800円(税込 14,080円)/セット
	595	11508365 受5	N3EG-D6H19-IJ-A		15,000円(税込 16,500円)/セット
アッシュウォールナット	295	11508366	N3EG-D3H19-AJ-A		12,600円(税込 13,860円)/セット
	445	11508367	N3EG-D4H19-AJ-A		12,800円(税込 14,080円)/セット
	595	11508368 受5	N3EG-D6H19-AJ-A		15,000円(税込 16,500円)/セット

ハーフエンド側板 【両面化粧紙貼り・片面ダボ穴加工】 オープン側に使用するハーフタイプの側板です。

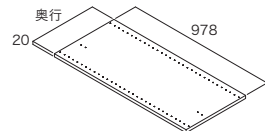

カラー	奥行	コード	品番	入数	設計価格
シェルホワイト	445	11508280	N3HEG-D4H09-LW	1セット	8,100円(税込 8,910円)/セット

ショート仕切板 【両面化粧紙貼り・両面ダボ穴加工】 リーズナブルなショートタイプの仕切板です。ショート側板との組み合わせで、シンプルなプランが構成可能です。

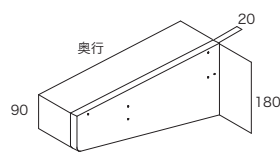

カラー	奥行	コード	品番	入数	設計価格
シェルホワイト	445	11508369	N3SS-D4H01-LW-A	1セット	8,300円(税込 9,130円)/セット
	595	11508370	N3SS-D6H01-LW-A		9,900円(税込 10,890円)/セット
ブライトウォールナット	445	11508371	N3SS-D4H01-IJ-A		8,300円(税込 9,130円)/セット
	595	11508372 受5	N3SS-D6H01-IJ-A		9,900円(税込 10,890円)/セット
アッシュウォールナット	445	11508373	N3SS-D4H01-AJ-A		8,300円(税込 9,130円)/セット
	595	11508374 受5	N3SS-D6H01-AJ-A		9,900円(税込 10,890円)/セット

仕切板 【両面化粧紙貼り・両面ダボ穴加工】 ゾーンを増やしたい場合にご使用ください。

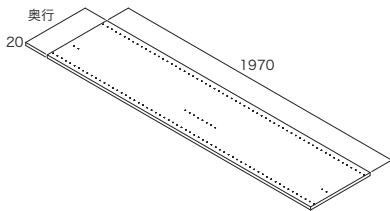

カラー	奥行	コード	品番	入数	設計価格
シェルホワイト	295	11508375	N3TS-D3H19-LW-A	1セット	12,600円(税込 13,860円)/セット
	445	11508376	N3TS-D4H19-LW-A		12,800円(税込 14,080円)/セット
	595	11508377	N3TS-D6H19-LW-A		15,000円(税込 16,500円)/セット
ブライトウォールナット	295	11508378	N3TS-D3H19-IJ-A		12,600円(税込 13,860円)/セット
	445	11508379	N3TS-D4H19-IJ-A		12,800円(税込 14,080円)/セット
	595	11508380 受5	N3TS-D6H19-IJ-A		15,000円(税込 16,500円)/セット
アッシュウォールナット	295	11508381	N3TS-D3H19-AJ-A		12,600円(税込 13,860円)/セット
	445	11508382	N3TS-D4H19-AJ-A		12,800円(税込 14,080円)/セット
	595	11508383 受5	N3TS-D6H19-AJ-A		15,000円(税込 16,500円)/セット

ハーフ仕切板 【両面化粧紙貼り・両面ダボ穴加工】 ゾーンを増やしたい場合に使用するハーフタイプの仕切板です。

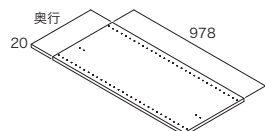

カラー	奥行	コード	品番	入数	設計価格
シェルホワイト	445	11508279	N3HTS-D4H09-LW	1セット	8,100円(税込 8,910円)/セット

Basic Parts ベーシックパーツ

ジョイント金具

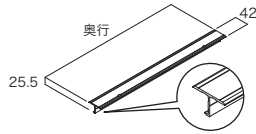

カラー	奥行	コード	品番	入数	設計価格
シルバー	299	11508078	N3SJ-D3	1セット	1,100円(税込 1,210円)/セット
	449	11508079	N3SJ-D4		3,600円(税込 3,960円)/セット
	599	11508080	N3SJ-D6		3,900円(税込 4,290円)/セット

エッジテープ

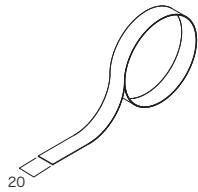

カラー	奥行	コード	品番	入数	設計価格
シェルホワイト	300	11508081	N3TE-D3-LW	1セット	1,100円(税込 1,210円)/セット
	450	11508082	N3TE-D4-LW		
	600	11508083	N3TE-D6-LW		
ブライトウォールナット	300	11508084	N3TE-D3-IJ		
	450	11508085	N3TE-D4-IJ		
	600	11508086	N3TE-D6-IJ		
アッシュウォールナット	300	11508087	N3TE-D3-AJ		
	450	11508088	N3TE-D4-AJ		
	600	11508089	N3TE-D6-AJ		

Plus Up Parts プラスアップパーツ

置く プランバリエーションを拓げる機能的なパーツです。

棚板 (可動・固定兼用)

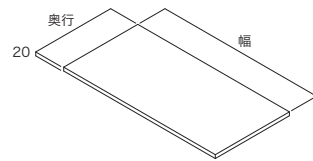

棚板には同色の樹脂金具が同梱されています。

カラー	奥行	幅	コード	品番	入数	設計価格	
シェルホワイト	290	375	11508384	N3TA-D3W03-LW-A	1セット	2,700円(税込 2,970円)/セット	
		450	11508385	N3TA-D3W04-LW-A		2,800円(税込 3,080円)/セット	
		600	11508386	N3TA-D3W06-LW-A		3,100円(税込 3,410円)/セット	
		800	11508387	N3TA-D3W08-LW-A		3,700円(税込 4,070円)/セット	
		900	11508388	N3TA-D3W09-LW-A		4,900円(税込 5,390円)/セット	
	440	450	11508389	N3TA-D4W04-LW-A		3,300円(税込 3,630円)/セット	
		600	11508390	N3TA-D4W06-LW-A		4,000円(税込 4,400円)/セット	
		800	11508391	N3TA-D4W08-LW-A		4,400円(税込 4,840円)/セット	
		900	11508392	N3TA-D4W09-LW-A		5,800円(税込 6,380円)/セット	
		590	450	11508393		N3TA-D6W04-LW-A	3,900円(税込 4,290円)/セット
	600		11508394	N3TA-D6W06-LW-A		4,700円(税込 5,170円)/セット	
	800		11508395	N3TA-D6W08-LW-A		5,500円(税込 6,050円)/セット	
	900		11508396	N3TA-D6W09-LW-A		7,900円(税込 8,690円)/セット	
	ブライトウォールナット		290	375		11508397	N3TA-D3W03-IJ-A
		450		11508398		N3TA-D3W04-IJ-A	2,800円(税込 3,080円)/セット
600		11508399		N3TA-D3W06-IJ-A	3,100円(税込 3,410円)/セット		
800		11508400		N3TA-D3W08-IJ-A	3,700円(税込 4,070円)/セット		
900		11508401		N3TA-D3W09-IJ-A	4,900円(税込 5,390円)/セット		
440		450	11508402	N3TA-D4W04-IJ-A	3,300円(税込 3,630円)/セット		
		600	11508403	N3TA-D4W06-IJ-A	4,000円(税込 4,400円)/セット		
		800	11508404	N3TA-D4W08-IJ-A	4,400円(税込 4,840円)/セット		
		900	11508405	N3TA-D4W09-IJ-A	5,800円(税込 6,380円)/セット		
		590	450	11508406	N3TA-D6W04-IJ-A	3,900円(税込 4,290円)/セット	
600	11508407		N3TA-D6W06-IJ-A	4,700円(税込 5,170円)/セット			
800	11508408		N3TA-D6W08-IJ-A	5,500円(税込 6,050円)/セット			
900	11508409		N3TA-D6W09-IJ-A	7,900円(税込 8,690円)/セット			
アッシュウォールナット	290		375	11508410	N3TA-D3W03-AJ-A	1セット	2,700円(税込 2,970円)/セット
		450	11508411	N3TA-D3W04-AJ-A	2,800円(税込 3,080円)/セット		
		600	11508412	N3TA-D3W06-AJ-A	3,100円(税込 3,410円)/セット		
		800	11508413	N3TA-D3W08-AJ-A	3,700円(税込 4,070円)/セット		
		900	11508414	N3TA-D3W09-AJ-A	4,900円(税込 5,390円)/セット		
	440	450	11508415	N3TA-D4W04-AJ-A	3,300円(税込 3,630円)/セット		
		600	11508416	N3TA-D4W06-AJ-A	4,000円(税込 4,400円)/セット		
		800	11508417	N3TA-D4W08-AJ-A	4,400円(税込 4,840円)/セット		
		900	11508418	N3TA-D4W09-AJ-A	5,800円(税込 6,380円)/セット		
		590	450	11508419	N3TA-D6W04-AJ-A		3,900円(税込 4,290円)/セット
	600		11508420	N3TA-D6W06-AJ-A	4,700円(税込 5,170円)/セット		
	800		11508421	N3TA-D6W08-AJ-A	5,500円(税込 6,050円)/セット		
	900		11508422	N3TA-D6W09-AJ-A	7,900円(税込 8,690円)/セット		

■表示価格に施工費は含まれておりません。

PARTS LINEUP

| ノエル3 パーツラインナップ |

パーツ共通情報

寸法単位: mm

受注 受注日翌日から生産完了まで約〇営業日(土日祝日は除く)をいただきます。
納期の詳細については P90 をご覧ください。
受注後のキャンセル・変更についてはお受けいたしかねます。
ご了承くださいませよう、お願いいたします。

ご注文の際の注意点 部材はすべて1入です。

Plus Up Parts **プラスアップパーツ** **置く**

網棚(可動・固定兼用) **NEW** 幅600をニューラインナップ

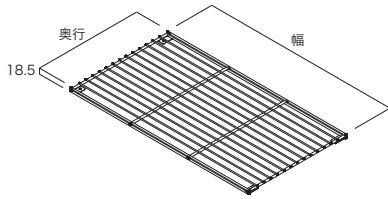

カラー	奥行	幅	コード	品番	入数	設計価格
シルバー	290	450	11508544	N3TAM-D3W04	1セット	10,400円(税込 11,440円)/セット
		600	11508570	N3TAM-D3W06		14,300円(税込 15,730円)/セット
		800	11508545	N3TAM-D3W08		16,400円(税込 18,040円)/セット
	440	450	11508546	N3TAM-D4W04	1セット	12,900円(税込 14,190円)/セット
		600	11508571	N3TAM-D4W06		18,200円(税込 20,020円)/セット
		800	11508547	N3TAM-D4W08		19,300円(税込 21,230円)/セット

フリーカット棚板

同梱 している樹脂金具(可動棚用・固定棚用)はライトグレー色になります。

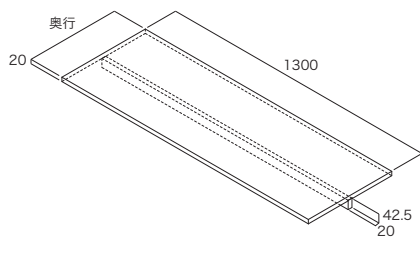

カラー	奥行	コード	品番	入数	設計価格
シェルホワイト	290	11508423 受5	N3TF-D3W13-LW-A	1セット	12,600円(税込 13,860円)/セット
	440	11508424 受5	N3TF-D4W13-LW-A		15,000円(税込 16,500円)/セット
	590	11508425 受5	N3TF-D6W13-LW-A		17,800円(税込 19,580円)/セット
ブライトウォールナット	290	11508426 受5	N3TF-D3W13-IJ-A	1セット	12,600円(税込 13,860円)/セット
	440	11508427 受5	N3TF-D4W13-IJ-A		15,000円(税込 16,500円)/セット
	590	11508428 受5	N3TF-D6W13-IJ-A		17,800円(税込 19,580円)/セット
アッシュウォールナット	290	11508429 受5	N3TF-D3W13-AJ-A	1セット	12,600円(税込 13,860円)/セット
	440	11508430 受5	N3TF-D4W13-AJ-A		15,000円(税込 16,500円)/セット
	590	11508431 受5	N3TF-D6W13-AJ-A		17,800円(税込 19,580円)/セット

コーナー棚板

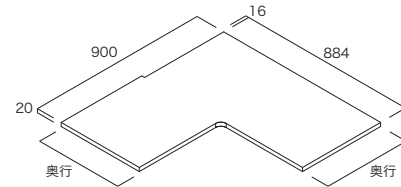

カラー	奥行	コード	品番	入数	設計価格
シェルホワイト	290	11508508 受5	N3TC-D3-LW	1セット	16,700円(税込 18,370円)/セット
	440	11508509 受5	N3TC-D4-LW		18,400円(税込 20,240円)/セット
ブライトウォールナット	290	11508510 受5	N3TC-D3-IJ	1セット	16,700円(税込 18,370円)/セット
	440	11508511 受5	N3TC-D4-IJ		18,400円(税込 20,240円)/セット
アッシュウォールナット	290	11508512 受5	N3TC-D3-AJ	1セット	16,700円(税込 18,370円)/セット
	440	11508513 受5	N3TC-D4-AJ		18,400円(税込 20,240円)/セット

Plus Up Parts **プラスアップパーツ** **意匠性**

背板パネル

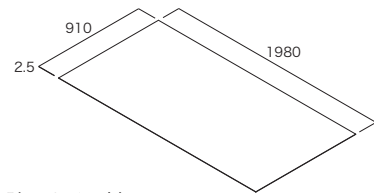

カラー	コード	品番	入数	設計価格
シェルホワイト	11508548	N3OP-W36-LW	1枚	6,800円(税込 7,480円)/枚
ブライトウォールナット	11508560	N3OP-W36-IJ		
アッシュウォールナット	11508561	N3OP-W36-AJ		

隙間かくし材

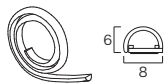

カラー	長さ	コード	品番	入数	設計価格
ホワイト	2100	11508549	N3KS-W	1本	2,800円(税込 3,080円)/本

Plus Up Parts **プラスアップパーツ** **吊るす**

ハンガーパイプ 側板・仕切板に取り付けるパイプです。

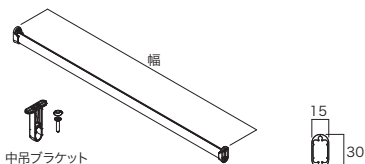

カラー	幅	コード	品番	入数	設計価格
シルバー	450	11508600	N3SP-L04-A	1セット	1,600円(税込 1,760円)/セット
	600	11508601	N3SP-L06-A		1,700円(税込 1,870円)/セット
	800	11508602	N3SP-L08-A		1,900円(税込 2,090円)/セット
	1000	11508603	N3SP-L10-A		3,000円(税込 3,300円)/セット
	1300	11508604	N3SP-L13-A		3,300円(税込 3,630円)/セット

■幅1000/1300mmには中吊ブラケットを同梱

パイプの長さが900mmを超える場合、中吊ブラケットの設置が必要です。

フックハンガー

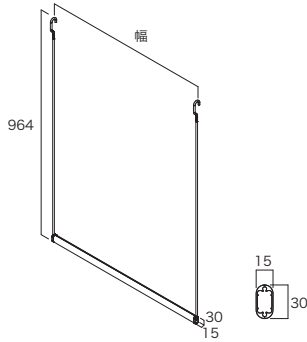

カラー	幅	コード	品番	入数	設計価格
シルバー	350	11508605	N3BP-L04-A	1セット	5,800円(税込 6,380円)/セット
	500	11508606	N3BP-L06-A		5,900円(税込 6,490円)/セット
	700	11508607	N3BP-L08-A		6,100円(税込 6,710円)/セット
	900	11508608	N3BP-L10-A		6,400円(税込 7,040円)/セット

スライドハンガー

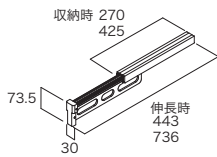

カラー	奥行(対応奥行)	コード	品番	入数	設計価格
シルバー	270(300)	14902023	E20D-D3	1セット	5,300円(税込 5,830円)/セット
	425(450)	11508147	N30D		6,800円(税込 7,480円)/セット

上吊ハンガーパイプ 棚板(可動・固定兼用)、フリーカット棚板に取り付けるパイプです。

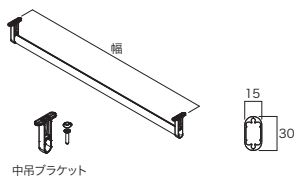

カラー	幅(対応幅)	コード	品番	入数	設計価格
シルバー	405(450)	11508609	N3UP-L04-A	1セット	2,400円(税込 2,640円)/セット
	555(600)	11508610	N3UP-L06-A		2,700円(税込 2,970円)/セット
	755(800)	11508611	N3UP-L08-A		2,900円(税込 3,190円)/セット
	855(900)	11508612	N3UP-L09-A		3,600円(税込 3,960円)/セット
	1255(1300)	11508613	N3UP-L13-A		4,100円(税込 4,510円)/セット

■対応幅1300mmには中吊ブラケットを同梱

上吊ハンガーパイプを設置する箇所の対応幅が900mmを超える場合、中吊ブラケットが必要です。

ネクタイハンガー

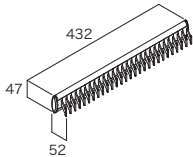

カラー	コード	品番	入数	設計価格
シルバー	11508148	N30N	1セット	21,100円(税込 23,210円)/セット

スラックスハンガー

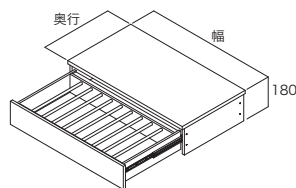

カラー	奥行	幅	コード	品番	入数	設計価格
シェルホワイト	440	600	11508149	N3SH-D4W06-LW	1セット	34,700円(税込 38,170円)/セット
		800	11508150	N3SH-D4W08-LW		38,800円(税込 42,680円)/セット
	590	600	11508151	N3SH-D6W06-LW		42,000円(税込 46,200円)/セット
		800	11508152	N3SH-D6W08-LW		44,500円(税込 48,950円)/セット
ブライトウォールナット	440	600	11508153	N3SH-D4W06-IJ		34,700円(税込 38,170円)/セット
		800	11508154	N3SH-D4W08-IJ		38,800円(税込 42,680円)/セット
	590	600	11508155	N3SH-D6W06-IJ		42,000円(税込 46,200円)/セット
		800	11508156	N3SH-D6W08-IJ		44,500円(税込 48,950円)/セット
アッシュウォールナット	440	600	11508157	N3SH-D4W06-AJ	34,700円(税込 38,170円)/セット	
		800	11508158	N3SH-D4W08-AJ	38,800円(税込 42,680円)/セット	
	590	600	11508159	N3SH-D6W06-AJ	42,000円(税込 46,200円)/セット	
		800	11508160	N3SH-D6W08-AJ	44,500円(税込 48,950円)/セット	

衣類の収納量目安

表示の衣類収納量は、着数の目安です。

衣類によって重量が異なりますので、製品の「耐荷重の目安値」をご確認のうえご使用ください。【P41】

プラスアップパーツ	製品サイズ	シャツ・ブラウス類 (厚さ45mmで算出)	ジャケット・コート類 (厚さ70mmで算出)
ハンガーパイプ	450	約10着	約6着
	600	約13着	約8着
	800	約17着	約11着
	1000	約22着	約14着
	1300	約28着	約18着
フックハンガー	350	約7着	約5着
	500	約11着	約7着
	700	約15着	約10着
	900	約20着	約12着

プラスアップパーツ	製品サイズ	シャツ・ブラウス類 (厚さ45mmで算出)	ジャケット・コート類 (厚さ70mmで算出)	ネクタイ・スラックス
上吊ハンガーパイプ	405	約9着	約5着	-
	555	約12着	約7着	-
	755	約16着	約10着	-
	855	約19着	約12着	-
	1255	約27着	約17着	-
スライドハンガー	270	約5着	約3着	-
	425	約8着	約4着	-
ネクタイハンガー	432	-	-	約28本
スラックスハンガー	600	-	-	約7本
	800	-	-	約9本

■表示価格に施工費は含まれておりません。

PARTS LINEUP

| ノエル3 パーツラインナップ |

パーツ共通情報

寸法単位: mm

受10 受注日翌日から生産完了まで約10営業日(土日祝日は除く)をいただきます。
 納期の詳細については P90 をご覧ください。
 受注後のキャンセル・変更についてはお受けいたしかねます。
 ご了承くださいますようお願いいたします。

 **ご注文の際の注意点** 部材はすべて1入です。

Plus Up Parts プラスアップパーツ **量む**

フレーム引出し 2段

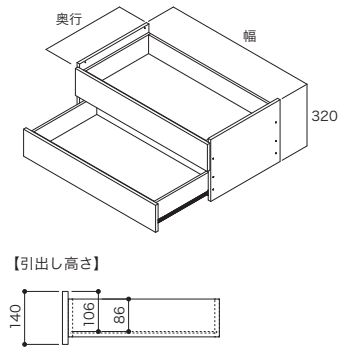

カラー	奥行	幅	コード	品番	入数	設計価格
シェルホワイト	430	450	11508267	N3F2-D4W04-LW	1セット	29,600円(税込32,560円)/セット
		600	11508243	N3F2-D4W06-LW		31,200円(税込34,320円)/セット
		800	11508244	N3F2-D4W08-LW		33,300円(税込36,630円)/セット
ブライトウォールナット	580	600	11508245	N3F2-D6W06-LW		41,700円(税込45,870円)/セット
		800	11508246	N3F2-D6W08-LW		43,800円(税込48,180円)/セット
		430	11508247	N3F2-D4W06-IJ		31,200円(税込34,320円)/セット
アッシュウォールナット	580	800	11508248	N3F2-D4W08-IJ		33,300円(税込36,630円)/セット
		600	11508249	N3F2-D6W06-IJ		41,700円(税込45,870円)/セット
		800	11508250	N3F2-D6W08-IJ		43,800円(税込48,180円)/セット
アッシュウォールナット	430	600	11508251	N3F2-D4W06-AJ		31,200円(税込34,320円)/セット
		800	11508252	N3F2-D4W08-AJ		33,300円(税込36,630円)/セット
		580	11508253	N3F2-D6W06-AJ		41,700円(税込45,870円)/セット
800	11508254	N3F2-D6W08-AJ	43,800円(税込48,180円)/セット			

 フレーム引出しを設置する場合、上部に棚板を固定する必要がありますので、必ず棚板(可動・固定兼用)と一緒にご注文ください。(複数設置する場合は、最上段のみです。)
 ・使用する棚板は、フレーム引出しの奥行+10mmの奥行サイズをお選びください。P36

フレーム引出し 3段

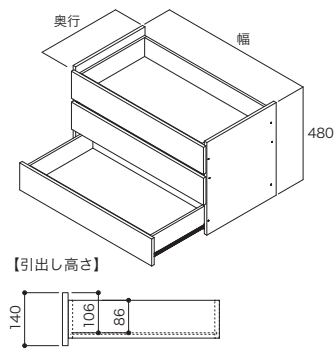

カラー	奥行	幅	コード	品番	入数	設計価格
シェルホワイト	430	450	11508268	N3F3-D4W04-LW	1セット	44,000円(税込48,400円)/セット
		600	11508255	N3F3-D4W06-LW		46,700円(税込51,370円)/セット
		800	11508256	N3F3-D4W08-LW		49,700円(税込54,670円)/セット
ブライトウォールナット	580	600	11508257	N3F3-D6W06-LW		62,500円(税込68,750円)/セット
		800	11508258	N3F3-D6W08-LW		65,700円(税込72,270円)/セット
		430	11508259	N3F3-D4W06-IJ		46,700円(税込51,370円)/セット
アッシュウォールナット	580	800	11508260	N3F3-D4W08-IJ		49,700円(税込54,670円)/セット
		600	11508261	N3F3-D6W06-IJ		62,500円(税込68,750円)/セット
		800	11508262	N3F3-D6W08-IJ		65,700円(税込72,270円)/セット
アッシュウォールナット	430	600	11508263	N3F3-D4W06-AJ		46,700円(税込51,370円)/セット
		800	11508264	N3F3-D4W08-AJ		49,700円(税込54,670円)/セット
		580	11508265	N3F3-D6W06-AJ		62,500円(税込68,750円)/セット
800	11508266	N3F3-D6W08-AJ	65,700円(税込72,270円)/セット			

 フレーム引出しを設置する場合、上部に棚板を固定する必要がありますので、必ず棚板(可動・固定兼用)と一緒にご注文ください。(複数設置する場合は、最上段のみです。)
 ・使用する棚板は、フレーム引出しの奥行+10mmの奥行サイズをお選びください。P36

深型フレーム引出し 1段

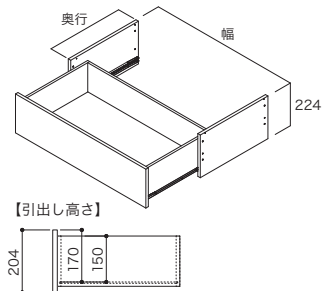

カラー	奥行	幅	コード	品番	入数	設計価格
シェルホワイト	430	450	11508519	N3D1-D4W04-LW	1セット	27,000円(税込29,700円)/セット
		600	11508520	N3D1-D4W06-LW		29,100円(税込32,010円)/セット
		800	11508521	N3D1-D4W08-LW		33,200円(税込36,520円)/セット
ブライトウォールナット	580	600	11508522	N3D1-D4W06-IJ		29,100円(税込32,010円)/セット
		800	11508523	N3D1-D4W08-IJ		33,200円(税込36,520円)/セット
		アッシュウォールナット	430	600		11508524
800	11508525			N3D1-D4W08-AJ	33,200円(税込36,520円)/セット	

 フレーム引出しを設置する場合、上部に棚板を固定する必要がありますので、必ず棚板(可動・固定兼用)と一緒にご注文ください。(複数設置する場合は、最上段のみです。)
 ・使用する棚板は、フレーム引出しの奥行+10mmの奥行サイズをお選びください。P36

ボックス引出し 2段

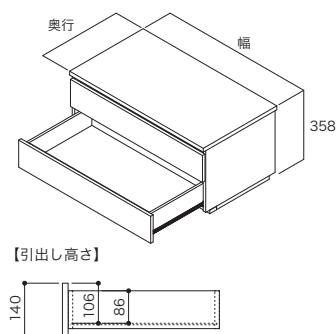

カラー	奥行	幅	コード	品番	入数	設計価格
シェルホワイト	440	600	11508181	N3B2-D4W06-LW	1セット	53,300円(税込58,630円)/セット
		800	11508182	N3B2-D4W08-LW		58,100円(税込63,910円)/セット
		590	11508183	N3B2-D6W06-LW		61,500円(税込67,650円)/セット
ブライトウォールナット	590	800	11508184	N3B2-D6W08-LW		68,500円(税込75,350円)/セット
		600	11508185	N3B2-D4W06-IJ		53,300円(税込58,630円)/セット
		800	11508186	N3B2-D4W08-IJ		58,100円(税込63,910円)/セット
アッシュウォールナット	590	600	11508187	N3B2-D6W06-IJ		61,500円(税込67,650円)/セット
		800	11508188	N3B2-D6W08-IJ		68,500円(税込75,350円)/セット
		440	11508189	N3B2-D4W06-AJ		53,300円(税込58,630円)/セット
アッシュウォールナット	590	800	11508190	N3B2-D4W08-AJ		58,100円(税込63,910円)/セット
		600	11508191	N3B2-D6W06-AJ		61,500円(税込67,650円)/セット
		800	11508192	N3B2-D6W08-AJ		68,500円(税込75,350円)/セット

 フレーム引出しを設置する場合、上部に棚板を固定する必要がありますので、必ず棚板(可動・固定兼用)と一緒にご注文ください。(複数設置する場合は、最上段のみです。)
 ・使用する棚板は、フレーム引出しの奥行+10mmの奥行サイズをお選びください。P36

ボックス引出し 3段

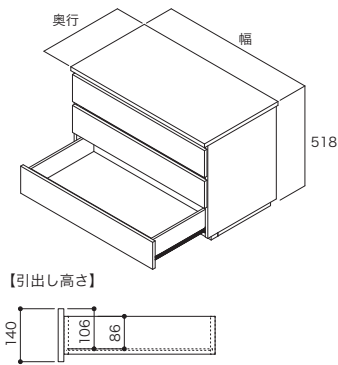

カラー	奥行	幅	コード	品番	入数	設計価格
シェルホワイト	440	600	11508193	N3B3-D4W06-LW	1セット	64,100円(税込70,510円)/セット
		800	11508194	N3B3-D4W08-LW		69,000円(税込75,900円)/セット
	590	600	11508195	N3B3-D6W06-LW		70,400円(税込77,440円)/セット
		800	11508196	N3B3-D6W08-LW		80,100円(税込88,110円)/セット
ブライトウォールナット	440	600	11508197 受10	N3B3-D4W06-IJ		64,100円(税込70,510円)/セット
		800	11508198 受10	N3B3-D4W08-IJ		69,000円(税込75,900円)/セット
	590	600	11508199 受10	N3B3-D6W06-IJ		70,400円(税込77,440円)/セット
		800	11508200 受10	N3B3-D6W08-IJ		80,100円(税込88,110円)/セット
アッシュウォールナット	440	600	11508201 受10	N3B3-D4W06-AJ	64,100円(税込70,510円)/セット	
		800	11508202 受10	N3B3-D4W08-AJ	69,000円(税込75,900円)/セット	
	590	600	11508203 受10	N3B3-D6W06-AJ	70,400円(税込77,440円)/セット	
		800	11508204 受10	N3B3-D6W08-AJ	80,100円(税込88,110円)/セット	

バスケット

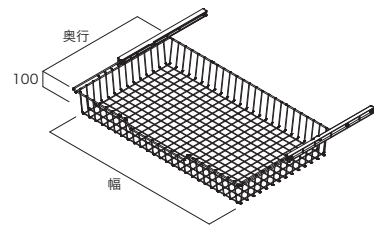

カラー	奥行	幅	コード	品番	入数	設計価格
シルバー	290	450	11508550	N3BS-D3W04	1セット	5,300円(税込5,830円)/セット
		800	11508551	N3BS-D3W08		7,200円(税込7,920円)/セット
	440	450	11508552	N3BS-D4W04-A		6,600円(税込7,260円)/セット
		800	11508553	N3BS-D4W08		9,300円(税込10,230円)/セット

バスケットを設置する場合、上部に棚板を固定する必要があるため、必ず棚板(可動・固定兼用)・網棚(可動・固定兼用)のいずれかを一緒にご注文ください。P36~37 (複数設置する場合は、最上段のみです。)

シャツトレイ

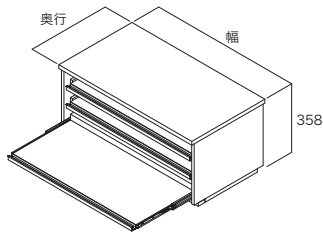

カラー	奥行	幅	コード	品番	入数	設計価格
シェルホワイト	440	600	11508207 受10	N3ST-D4W06-LW	1セット	67,800円(税込74,580円)/セット
		800	11508208 受10	N3ST-D4W08-LW		76,900円(税込84,590円)/セット
	590	600	11508209 受10	N3ST-D6W06-LW		87,100円(税込95,810円)/セット
		800	11508210 受10	N3ST-D6W08-LW		103,600円(税込113,960円)/セット
ブライトウォールナット	440	600	11508211 受10	N3ST-D4W06-IJ		67,800円(税込74,580円)/セット
		800	11508212 受10	N3ST-D4W08-IJ		76,900円(税込84,590円)/セット
	590	600	11508213 受10	N3ST-D6W06-IJ		87,100円(税込95,810円)/セット
		800	11508214 受10	N3ST-D6W08-IJ		103,600円(税込113,960円)/セット
アッシュウォールナット	440	600	11508215 受10	N3ST-D4W06-AJ	67,800円(税込74,580円)/セット	
		800	11508216 受10	N3ST-D4W08-AJ	76,900円(税込84,590円)/セット	
	590	600	11508217 受10	N3ST-D6W06-AJ	87,100円(税込95,810円)/セット	
		800	11508218 受10	N3ST-D6W08-AJ	103,600円(税込113,960円)/セット	

和盆

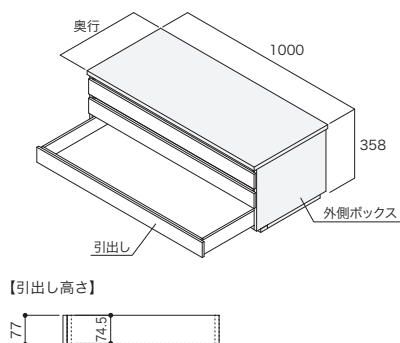

カラー	奥行	コード	品番	入数	設計価格
シェルホワイト	440	11508219	N3WA-D4W10-LW	1セット	65,600円(税込72,160円)/セット
	590	11508220	N3WA-D6W10-LW		78,400円(税込86,240円)/セット
ブライトウォールナット	440	11508221 受10	N3WA-D4W10-IJ		65,600円(税込72,160円)/セット
	590	11508222 受10	N3WA-D6W10-IJ		78,400円(税込86,240円)/セット
アッシュウォールナット	440	11508223 受10	N3WA-D4W10-AJ		65,600円(税込72,160円)/セット
	590	11508224 受10	N3WA-D6W10-AJ		78,400円(税込86,240円)/セット



和盆の引出し部分は、前板部分も含め全て材材です。外側ボックス部分は上記の各カラー対応となります。

■表示価格に施工費は含まれておりません。

PARTS LINEUP

| ノエル3 パーツラインナップ |



パーツ共通情報 寸法単位: mm

受10 受注日翌日から生産完了まで約10営業日(土日祝日は除く)をいただきます。
 納期の詳細についてはP90をご覧ください。
 受注後のキャンセル・変更についてはお受けいたしかねます。
 ご了承くださいますようお願いいたします。

ご注文の際の注意点 部材はすべて1入です。

Plus Up Parts プラスアップパーツ 飾る

ギャラリケース

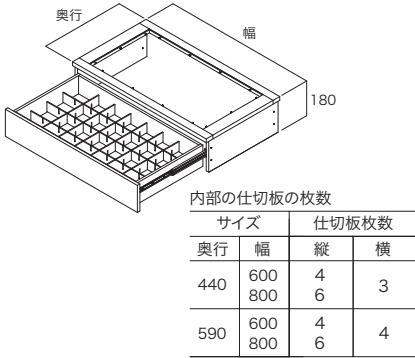

カラー	奥行	幅	コード	品番	入数	設計価格
シェルホワイト	440	600	11508225 受10	N3GC-D4W06-LW	1セット	49,500円(税込54,450円)/セット
		800	11508226 受10	N3GC-D4W08-LW		56,600円(税込62,260円)/セット
	590	600	11508227 受10	N3GC-D6W06-LW		55,700円(税込61,270円)/セット
		800	11508228 受10	N3GC-D6W08-LW		64,600円(税込71,060円)/セット
プライトウォールナット	440	600	11508229 受10	N3GC-D4W06-IJ		49,500円(税込54,450円)/セット
		800	11508230 受10	N3GC-D4W08-IJ		56,600円(税込62,260円)/セット
	590	600	11508231 受10	N3GC-D6W06-IJ		55,700円(税込61,270円)/セット
		800	11508232 受10	N3GC-D6W08-IJ		64,600円(税込71,060円)/セット
アッシュウォールナット	440	600	11508233 受10	N3GC-D4W06-AJ	49,500円(税込54,450円)/セット	
		800	11508234 受10	N3GC-D4W08-AJ	56,600円(税込62,260円)/セット	
	590	600	11508235 受10	N3GC-D6W06-AJ	55,700円(税込61,270円)/セット	
		800	11508236 受10	N3GC-D6W08-AJ	64,600円(税込71,060円)/セット	

仕様表

パーツ	仕様	
天板	基材=芯材:集成材、表面材:MDF 表面=特殊硬化コート紙(EBコート仕様)	
側板		
エンド側板		
ハーフエンド側板		
ショート仕切板		
仕切板		
ハーフ仕切板		
棚板(可動・固定兼用)		
フリーカット棚板		
コーナー棚板		
ショート側板	基材=MDF 表面=特殊硬化コート紙(EBコート仕様)	
網棚(可動・固定兼用)	材質=ステンレス	
背板パネル	基材=MDF 表面=特殊硬化コート紙(EBコート仕様)	
隙間かくし材	材質=樹脂	
ハンガーパイプ	材質=アルミニウム	
上吊ハンガーパイプ		
スライドハンガー		
フックハンガー	材質=アルミニウム・スチール	
ネクタイハンガー	材質=アルミニウム・樹脂	
スラックスハンガー	天板	基材=芯材:集成材、表面材:MDF 表面=特殊硬化コート紙(EBコート仕様)
	前板・引出し・フレーム側板	フレーム引出し同様
	パイプ	材質=ステンレス巻・すべり止め(透明)

パーツ	仕様		
フレーム引出し	前板	基材=MDF 表面=特殊硬化コート紙(EBコート仕様)	
	引出し	前板・側板・先板	基材=パーティクルボード 表面=特殊硬化コート紙(EBコート仕様)
		底板	基材=合板 表面=特殊硬化コート紙(EBコート仕様)
フレーム側板	前板	基材=パーティクルボード 表面=特殊硬化コート紙(EBコート仕様)	
	側板	基材=パーティクルボード 表面=特殊硬化コート紙(EBコート仕様)	
ボックス引出し	天板	基材=芯材:集成材、表面材:MDF 表面=特殊硬化コート紙(EBコート仕様)	
	引出し	前板	基材=MDF 表面=特殊硬化コート紙(EBコート仕様)
		前板・側板・先板	基材=パーティクルボード 表面=特殊硬化コート紙(EBコート仕様)
ボックス	底板	基材=合板 表面=特殊硬化コート紙(EBコート仕様)	
ボックス	ボックス	基材=パーティクルボード・MDF 表面=特殊硬化コート紙(EBコート仕様)	
バスケット	バスケット	材質=スチール	
	レー尔	材質=樹脂	
シャツトレイ	天板・ボックス	ボックス引出し同様	
	トレイ棚板	棚板	基材=芯材:集成材、表面材:MDF 表面=特殊硬化コート紙(EBコート仕様)
		引き手	材質=アルミニウム
和盆	天板	基材=芯材:集成材、表面材:MDF 表面=特殊硬化コート紙(EBコート仕様)	
	引出し	前板・側板・先板	桐集成材
		底板	基材=合板 表面=桐突き板
	ボックス	天板・床板・受棧	基材=芯材:集成材、表面材:MDF 表面=特殊硬化コート紙(EBコート仕様)
ギャラリケース	天板	側板・背板・台輪	基材=パーティクルボード・MDF 表面=特殊硬化コート紙(EBコート仕様)
		引出し内部	基材=芯材:集成材、表面材:MDF 表面=特殊硬化コート紙(EBコート仕様) アクリル(透明)
	前板・引出し・フレーム側板	フレーム引出し同様	
	引出し内部	底面	フェルト
	中仕切	アクリル	

耐荷重の目安値 数値は目安値であり、品質保証値ではありません。

パーツ	間口	荷重範囲
棚板(可動・固定兼用)	900mm以内	20kg以内 上吊ハンガーパイプを取り付ける場合、合計で20kg以内(注)
網棚(可動・固定兼用)	450・600・800mm	20kg以内
コーナー棚板	—	20kg以内
フリーカット棚板	最大1300mm	20kg以内 必ず固定してご使用ください。 上吊ハンガーパイプを取り付ける場合、合計で20kg以内(注)
天板	1300mm以内	30kg以内
ハンガーパイプ	1300mm以内	30kg以内 フックハンガーありの場合20kg以内
フックハンガー	1300mm以内	10kg以内
スライドハンガー	—	5kg以内

パーツ	間口	荷重範囲
フレーム引出し	450・600・800mm	10kg以内 (引出し1段あたり)
ボックス引出し	600・800mm	
スラックスハンガー シャツトレイ ギャラリケース	600・800mm	5kg以内 (1段あたり)
和盆	1000mm	5kg以内 (引出し1段あたり)
バスケット	450・800mm	5kg以内 (バスケット1段あたり)

(注) 棚板に載せる物の重さと上吊ハンガーパイプに吊り下げる物の重さの合計

■表示価格に施工費は含まれておりません。

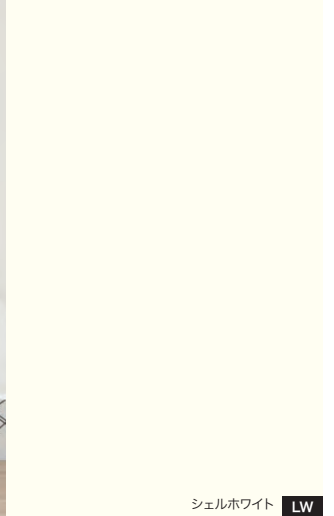

基本プランを組み合わせ広がるプランの可能性。ノエル3クロゼット。























NOEL3 PLANS

SET PLAN LINE UP

| ノエル3 セットプランラインナップ |

I型

奥行450・600プラン パイプと棚板だけのシンプル&リーズナブルプランです。お部屋の間取りに合わせて、お好みのプランをお選びください。

SIZE TYPE	間口3尺 ~830	間口1M 831~900	間口4.5尺(1.5M) 901~1450
パイプのみ	<p>奥行450 AA000001 ■</p> <p>プラン合計 18,200円 (税込 20,020円)</p> 	<p>奥行600 AA000002 ■</p> <p>プラン合計 20,100円 (税込 22,110円)</p> 	<p>奥行450 AA005583 ■</p> <p>プラン合計 34,900円 (税込 38,390円)</p> 
	<p>奥行450 AA000074 ■</p> <p>プラン合計 19,300円 (税込 21,230円)</p> 	<p>奥行600 AA000075 ■</p> <p>プラン合計 21,200円 (税込 23,320円)</p> 	<p>奥行600 AA005584 ■</p> <p>プラン合計 40,500円 (税込 44,550円)</p> 
パイプ+フックハンガー	<p>奥行450 AA000005 ■</p> <p>プラン合計 24,000円 (税込 26,400円)</p> 	<p>奥行600 AA000006 ■</p> <p>プラン合計 25,900円 (税込 28,490円)</p> 	<p>奥行450 AA005585 ■</p> <p>プラン合計 41,000円 (税込 45,100円)</p> 
	<p>奥行450 AA000078 ■</p> <p>プラン合計 25,100円 (税込 27,610円)</p> 	<p>奥行600 AA000079 ■</p> <p>プラン合計 27,000円 (税込 29,700円)</p> 	<p>奥行600 AA005586 ■</p> <p>プラン合計 46,600円 (税込 51,260円)</p> 
パイプ+棚板①	<p>奥行450 AA000164 ■</p> <p>プラン合計 52,000円 (税込 57,200円)</p> 	<p>奥行600 AA000165 ■</p> <p>プラン合計 60,100円 (税込 66,110円)</p> 	<p>奥行450 AA005587 ■</p> <p>プラン合計 61,400円 (税込 67,540円)</p> 
	<p>パイプ+棚板①の3尺および1Mプランは製品の規格上、同一プランとなります。</p>		<p>奥行600 AA005588 ■</p> <p>プラン合計 71,000円 (税込 78,100円)</p> 
パイプ+棚板②	<p>奥行450 AA000021 ■</p> <p>プラン合計 36,600円 (税込 40,260円)</p> 	<p>奥行600 AA000022 ■</p> <p>プラン合計 42,700円 (税込 46,970円)</p> 	<p>奥行450 AA000401 ■</p> <p>プラン合計 61,300円 (税込 67,430円)</p> 
	<p>奥行450 AA000104 ■</p> <p>プラン合計 40,500円 (税込 44,550円)</p> 	<p>奥行600 AA000105 ■</p> <p>プラン合計 48,600円 (税込 53,460円)</p> 	<p>奥行600 AA000402 ■</p> <p>プラン合計 72,500円 (税込 79,750円)</p> 















カラーバリエーションについて

セット品番の■には、色記号が入ります。ご注文の際は、色記号をご記入ください。

※セット品番の■と、パーツ品番の■は同じ色記号になります。

色記号	LW	IJ	AJ
色名	シェルホワイト	ブライトウォールナット	アッシュウォールナット

寸法単位:mm

間口6尺 1451~1810		間口2M 1811~1970		間口9尺 1971~2670	
<p>奥行450 AA005593■</p> <p>プラン合計 37,900円 (税込 41,690円)</p> 	<p>奥行600 AA005594■</p> <p>プラン合計 44,900円 (税込 49,390円)</p> 	<p>奥行450 AA005599■</p> <p>プラン合計 39,300円 (税込 43,230円)</p> 	<p>奥行600 AA005600■</p> <p>プラン合計 46,600円 (税込 51,260円)</p> 	<p>奥行450 AA005605■</p> <p>プラン合計 46,400円 (税込 51,040円)</p> 	<p>奥行600 AA005606■</p> <p>プラン合計 52,800円 (税込 58,080円)</p> 
<p>奥行450 AA005595■</p> <p>プラン合計 44,300円 (税込 48,730円)</p> 	<p>奥行600 AA005596■</p> <p>プラン合計 51,300円 (税込 56,430円)</p> 	<p>奥行450 AA005601■</p> <p>プラン合計 45,700円 (税込 50,270円)</p> 	<p>奥行600 AA005602■</p> <p>プラン合計 53,000円 (税込 58,300円)</p> 	<p>奥行450 AA005607■</p> <p>プラン合計 58,900円 (税込 64,790円)</p> 	<p>奥行600 AA005608■</p> <p>プラン合計 65,300円 (税込 71,830円)</p> 
<p>奥行450 AA005597■</p> <p>プラン合計 63,700円 (税込 70,070円)</p> 	<p>奥行600 AA005598■</p> <p>プラン合計 74,700円 (税込 82,170円)</p>	<p>奥行450 AA005603■</p> <p>プラン合計 67,500円 (税込 74,250円)</p> 	<p>奥行600 AA005604■</p> <p>プラン合計 79,300円 (税込 87,230円)</p>	<p>奥行450 AA003036■</p> <p>プラン合計 89,800円 (税込 98,780円)</p> 	<p>奥行600 AA003037■</p> <p>プラン合計 102,900円 (税込 113,190円)</p>
<p>奥行450 AA000573■</p> <p>プラン合計 86,300円 (税込 94,930円)</p>	<p>奥行600 AA000574■</p> <p>プラン合計 103,100円 (税込 113,410円)</p>	<p>奥行450 AA000686■</p> <p>プラン合計 86,900円 (税込 95,590円)</p>	<p>奥行600 AA000687■</p> <p>プラン合計 104,000円 (税込 114,400円)</p>	<p>奥行450 AA003028■</p> <p>プラン合計 116,600円 (税込 128,260円)</p>	<p>奥行600 AA003029■</p> <p>プラン合計 137,200円 (税込 150,920円)</p>

















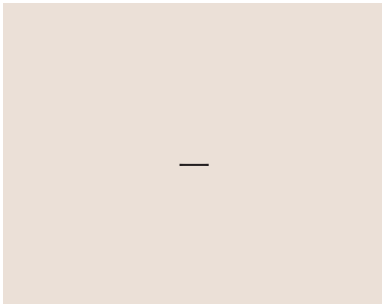
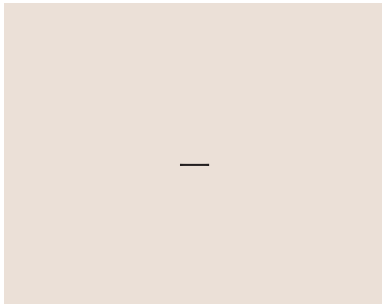

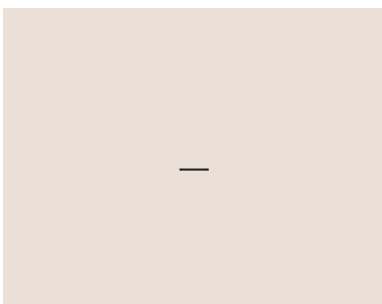
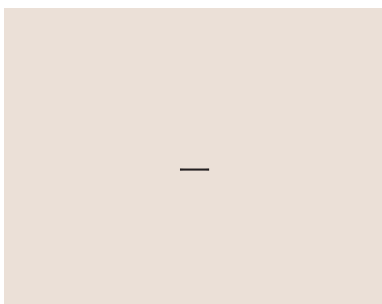
■プランイメージはブライトウォールナット色で、奥行は450mmタイプです。

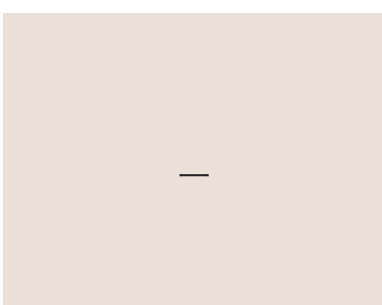
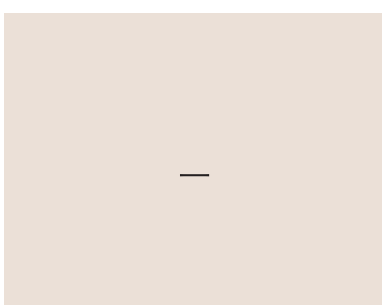
SET PLAN LINE UP

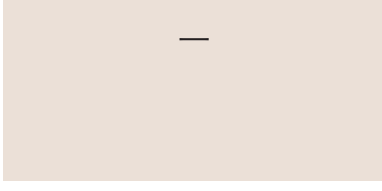
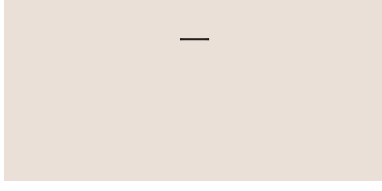
| ノエル3 セットプランラインナップ |

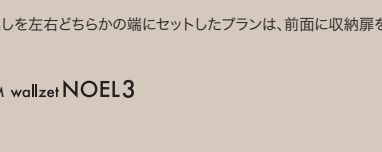
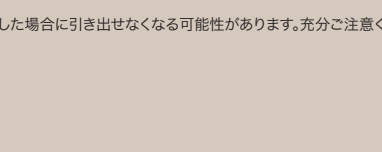
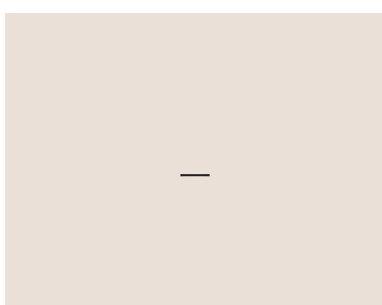
I型

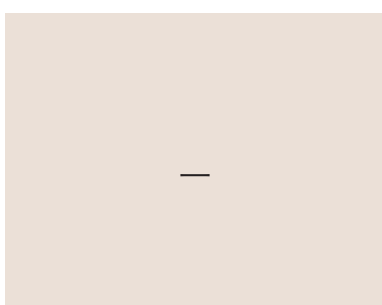
奥行450・600プラン プラスアップパーツで機能性をもたせたプランです。お部屋の間取りに合わせて、お好みのプランをお選びください。

SIZE TYPE	間口3尺 ~830	間口1M 831~900	間口4.5尺(1.5M) 901~1450
パイプ引出し①	<p>奥行450 AA000009■ プラン合計 124,800円 (税込 137,280円)</p> 	<p>奥行600 AA000010■ プラン合計 143,100円 (税込 157,410円)</p> 	<p>奥行450 AA000386■ プラン合計 78,900円 (税込 86,790円)</p> 
	<p>奥行450 AA000080■ プラン合計 125,900円 (税込 138,490円)</p> 	<p>奥行600 AA000081■ プラン合計 144,200円 (税込 158,620円)</p> 	<p>奥行600 AA000387■ プラン合計 97,400円 (税込 107,140円)</p> 
			<p>奥行450 AA005589■ プラン合計 111,900円 (税込 123,090円)</p> 
			<p>奥行600 AA005590■ プラン合計 140,200円 (税込 154,220円)</p> 
パイプ引出し②			<p>奥行450 AA005591■ プラン合計 122,200円 (税込 134,420円)</p> 
			<p>奥行600 AA005592■ プラン合計 152,600円 (税込 167,860円)</p> 
パイプ引出し③			
			
パイプ引出し④			
			

引出しを左右どちらかの端にセットしたプランは、前面に収納扉を設置した場合に引き出せなくなる可能性があります。充分ご注意ください。

カラーバリエーションについて

セット品番の■には、色記号が入ります。ご注文の際は、色記号をご記入ください。

※セット品番の■と、パーツ品番の■は同じ色記号になります。

色記号	LW	IJ	AJ
色名	シェルホワイト	ブライトウォールナット	アッシュウォールナット

寸法単位:mm

間口6尺 1451~1720

奥行450 AA001159 ■	奥行600 AA001160 ■
プラン合計 95,800円 (税込 105,380円)	プラン合計 116,900円 (税込 128,590円)



間口2M 1721~1970

奥行450 AA001757 ■	奥行600 AA001758 ■
プラン合計 96,500円 (税込 106,150円)	プラン合計 117,900円 (税込 129,690円)



間口9尺 1971~2670

奥行450 AA002722 ■	奥行600 AA002723 ■
プラン合計 107,900円 (税込 118,690円)	プラン合計 129,200円 (税込 142,120円)



奥行450 AA001370 ■	奥行600 AA001371 ■
プラン合計 134,500円 (税込 147,950円)	プラン合計 167,600円 (税込 184,360円)



奥行450 AA001890 ■	奥行600 AA001891 ■
プラン合計 136,700円 (税込 150,370円)	プラン合計 170,300円 (税込 187,330円)



奥行450 AA002988 ■	奥行600 AA002989 ■
プラン合計 150,400円 (税込 165,440円)	プラン合計 184,300円 (税込 202,730円)



奥行450 AA001378 ■	奥行600 AA001379 ■
プラン合計 144,800円 (税込 159,280円)	プラン合計 180,000円 (税込 198,000円)



奥行450 AA001898 ■	奥行600 AA001899 ■
プラン合計 147,000円 (税込 161,700円)	プラン合計 182,700円 (税込 200,970円)



奥行450 AA002996 ■	奥行600 AA002997 ■
プラン合計 161,700円 (税込 177,870円)	プラン合計 198,900円 (税込 218,790円)



奥行450 AA001408 ■	奥行600 AA001409 ■
プラン合計 142,800円 (税込 157,080円)	プラン合計 177,700円 (税込 195,470円)



奥行450 AA001898 ■	奥行600 AA001899 ■
プラン合計 147,000円 (税込 161,700円)	プラン合計 182,700円 (税込 200,970円)



奥行450 AA002996 ■	奥行600 AA002997 ■
プラン合計 161,700円 (税込 177,870円)	プラン合計 198,900円 (税込 218,790円)















■プランイメージはブライトウォールナット色で、奥行は450mmタイプです。

SET PLAN LINE UP

| ノエル3 セットプランラインナップ |

I型

ショート仕切板プラン ショート仕切板を使用したプランをラインナップ。ショート側板との組み合わせで、シンプルなプラン構成が可能になります。

SIZE TYPE	間口4.5尺(1.5M) 901~1450	間口6尺 1451~1810
パイプのみ	<p>奥行450 AA000302 ■ プラン合計 30,400円 (税込 33,440円)</p> <p>奥行600 AA000303 ■ プラン合計 35,400円 (税込 38,940円)</p> 	<p>奥行450 AA018984 ■ プラン合計 33,400円 (税込 36,740円)</p> <p>奥行600 AA018985 ■ プラン合計 39,800円 (税込 43,780円)</p> 
	<p>奥行450 AA000306 ■ プラン合計 36,500円 (税込 40,150円)</p> <p>奥行600 AA000307 ■ プラン合計 41,500円 (税込 45,650円)</p> 	<p>奥行450 AA018988 ■ プラン合計 39,800円 (税込 43,780円)</p> <p>奥行600 AA018989 ■ プラン合計 46,200円 (税込 50,820円)</p> 
SIZE TYPE	間口2M 1811~1970	間口9尺 1971~2650
パイプのみ	<p>奥行450 AA000644 ■ プラン合計 34,800円 (税込 38,280円)</p> <p>奥行600 AA000645 ■ プラン合計 41,500円 (税込 45,650円)</p> 	<p>奥行450 AA000740 ■ プラン合計 41,900円 (税込 46,090円)</p> <p>奥行600 AA000741 ■ プラン合計 47,700円 (税込 52,470円)</p> 
	<p>奥行450 AA000646 ■ プラン合計 41,200円 (税込 45,320円)</p> <p>奥行600 AA000647 ■ プラン合計 47,900円 (税込 52,690円)</p> 	<p>奥行450 AA005624 ■ プラン合計 54,400円 (税込 59,840円)</p> <p>奥行600 AA005625 ■ プラン合計 60,200円 (税込 66,220円)</p> 
パイプ+フックハンガー	<p>奥行450 AA000644 ■ プラン合計 34,800円 (税込 38,280円)</p> <p>奥行600 AA000645 ■ プラン合計 41,500円 (税込 45,650円)</p> 	<p>奥行450 AA000740 ■ プラン合計 41,900円 (税込 46,090円)</p> <p>奥行600 AA000741 ■ プラン合計 47,700円 (税込 52,470円)</p> 
	<p>奥行450 AA000646 ■ プラン合計 41,200円 (税込 45,320円)</p> <p>奥行600 AA000647 ■ プラン合計 47,900円 (税込 52,690円)</p> 	<p>奥行450 AA005624 ■ プラン合計 54,400円 (税込 59,840円)</p> <p>奥行600 AA005625 ■ プラン合計 60,200円 (税込 66,220円)</p> 

引出しを左右どちらかの端にセットしたプランは、前面に収納扉を設置した場合に引き出せなくなる可能性があります。充分ご注意ください。

カラーバリエーションについて

セット品番の■には、色記号が入ります。
ご注文の際は、色記号をご記入ください。

※セット品番の■と、パーツ品番の■は同じ
色記号になります。

色記号

LW

IJ

AJ

色名

シェルホワイト

ブライト
ウォールナット

アッシュ
ウォールナット

I型

奥行300プラン 小物類の収納や本棚にも最適な奥行300mmプラン。

寸法単位:mm

間口3尺 ~830

間口1M 831~900

間口4.5尺(1.5M) 901~1450

奥行300

AA000027■

プラン合計 40,000円
(税込 44,000円)



奥行300

AA000110■

プラン合計 46,000円
(税込 50,600円)



奥行300

AA000403■

プラン合計 69,700円
(税込 76,670円)



間口6尺 1451~1720

間口2M 1721~1970

間口9尺 1971~2690

奥行300

AA005609■

プラン合計 94,400円
(税込 103,840円)



奥行300

AA001932■

プラン合計 99,300円
(税込 109,230円)



奥行300

AA004880■

プラン合計 132,900円
(税込 146,190円)



■プランイメージはブライトウォールナット色で、奥行は450mmタイプです。









SET PLAN LINE UP

| ノエル3 セットプランラインナップ |

連結

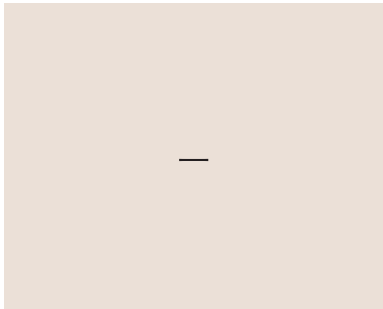

奥行450・600プラン I型セットプランにジョイント金具で連結し、II型・L型・U型への展開ができる連結プラン。

SIZE TYPE	間口3尺(1M) 635~900	間口4.5尺(1.5M) 901~1450	間口9尺 1451~2700
パイプのみ	<p>奥行450 AA005610 ■ プラン合計 29,900円 (税込 32,890円)</p> <p>奥行600 AA005611 ■ プラン合計 33,800円 (税込 37,180円)</p> 	<p>奥行450 AA005614 ■ プラン合計 32,400円 (税込 35,640円)</p> <p>奥行600 AA005615 ■ プラン合計 37,800円 (税込 41,580円)</p> 	<p>奥行450 AA005618 ■ プラン合計 55,600円 (税込 61,160円)</p> <p>奥行600 AA005619 ■ プラン合計 64,000円 (税込 70,400円)</p> 
	<p>奥行450 AA005612 ■ プラン合計 35,700円 (税込 39,270円)</p> <p>奥行600 AA005613 ■ プラン合計 39,600円 (税込 43,560円)</p> 	<p>奥行450 AA005616 ■ プラン合計 38,500円 (税込 42,350円)</p> <p>奥行600 AA005617 ■ プラン合計 43,900円 (税込 48,290円)</p> 	<p>奥行450 AA005620 ■ プラン合計 61,700円 (税込 67,870円)</p> <p>奥行600 AA005621 ■ プラン合計 70,100円 (税込 77,110円)</p> 
	<p>奥行450 AA004934 ■ プラン合計 46,000円 (税込 50,600円)</p> 	<p>奥行450 AA004935 ■ プラン合計 54,600円 (税込 60,060円)</p> 	<p>奥行450 AA005622 ■ プラン合計 80,500円 (税込 88,550円)</p> <p>奥行600 AA005623 ■ プラン合計 95,400円 (税込 104,940円)</p> 
パイプ+棚板			

COMBINATION PLAN LINE UP

| ノエル3 組み合わせプランラインナップ |



奥行450・600プラン 大容量収納プラン。お部屋の間取りに合わせて、プランをお選びください。

寸法単位:mm

カラーバリエーションについて

セット品番の■には、色記号が入ります。ご注文の際は、色記号をご記入ください。

※セット品番の■と、パーツ品番の■は同じ色記号になります。

色記号

LW

IJ













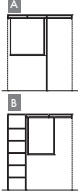



AJ

色名

シェルホワイト

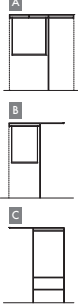
ブライトウォールナット

アッシュウォールナット

SIZE TYPE	1.0坪(6尺×6尺)			
II型  A B	<p>奥行450</p> <p>A AA005595 ■ B AA005597 ■</p> <p>プラン合計 108,000円 (税込 118,800円)</p>  	<p>奥行600</p> <p>A AA005596 ■ B AA005598 ■</p> <p>プラン合計 126,000円 (税込 138,600円)</p>  	<p>奥行450</p> <p>A AA001370 ■ B AA001378 ■</p> <p>プラン合計 279,300円 (税込 307,230円)</p>  	<p>奥行600</p> <p>A AA001371 ■ B AA001379 ■</p> <p>プラン合計 347,600円 (税込 382,360円)</p>
	L型 A  B	<p>奥行450</p> <p>A AA005595 ■ B AA004934 ■</p> <p>プラン合計 90,300円 (税込 99,330円)</p> 	<p>奥行600</p> <p>A AA005596 ■ B AA004935 ■</p> <p>プラン合計 105,900円 (税込 116,490円)</p> 	<p>奥行450</p> <p>A AA001370 ■ B AA004934 ■</p> <p>プラン合計 180,500円 (税込 198,550円)</p>
U型 A  B C		<p>奥行450</p> <p>A AA005595 ■ B AA005616 ■ C AA004934 ■</p> <p>プラン合計 128,800円 (税込 141,680円)</p>  	<p>奥行600</p> <p>A AA005596 ■ B AA005617 ■ C AA004935 ■</p> <p>プラン合計 149,800円 (税込 164,780円)</p>  	<p>奥行450</p> <p>A AA001370 ■ B AA005616 ■ C AA004934 ■</p> <p>プラン合計 219,000円 (税込 240,900円)</p>  

■プランイメージはブライトウォールナット色で、奥行は450mmタイプです。











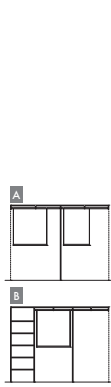

COMBINATION PLAN LINE UP

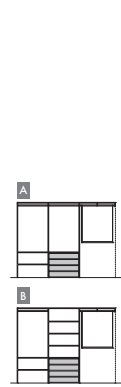
| ノエル3 組み合わせプランラインナップ |

II型 L型 U型

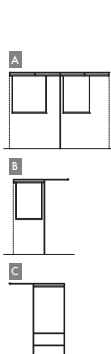

奥行450・600プラン 大容量収納プラン。お部屋の間取りに合わせて、プランをお選びください。

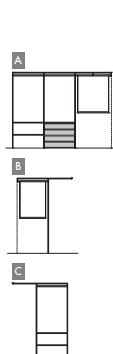
SIZE TYPE	1.5坪(6尺×9尺)			
II型  A B	<p>奥行450</p> <p>A AA005607 ■ B AA003036 ■</p> <p>プラン合計 148,700円 (税込 163,570円)</p>	<p>奥行600</p> <p>A AA005608 ■ B AA003037 ■</p> <p>プラン合計 168,200円 (税込 185,020円)</p>	<p>奥行450</p> <p>A AA002988 ■ B AA002996 ■</p> <p>プラン合計 312,100円 (税込 343,310円)</p>	<p>奥行600</p> <p>A AA002989 ■ B AA002997 ■</p> <p>プラン合計 383,200円 (税込 421,520円)</p>
				
L型 A  B	<p>奥行450</p> <p>A AA005595 ■ B AA005622 ■</p> <p>プラン合計 124,800円 (税込 137,280円)</p>	<p>奥行600</p> <p>A AA005596 ■ B AA005623 ■</p> <p>プラン合計 146,700円 (税込 161,370円)</p>	<p>奥行450</p> <p>A AA001370 ■ B AA005622 ■</p> <p>プラン合計 215,000円 (税込 236,500円)</p>	<p>奥行600</p> <p>A AA001371 ■ B AA005623 ■</p> <p>プラン合計 263,000円 (税込 289,300円)</p>
				
U型 A  B C	<p>奥行450</p> <p>A AA005607 ■ B AA005616 ■ C AA004934 ■</p> <p>プラン合計 143,400円 (税込 157,740円)</p>	<p>奥行600</p> <p>A AA005608 ■ B AA005617 ■ C AA004935 ■</p> <p>プラン合計 163,800円 (税込 180,180円)</p>	<p>奥行450</p> <p>A AA002988 ■ B AA005616 ■ C AA004934 ■</p> <p>プラン合計 234,900円 (税込 258,390円)</p>	<p>奥行600</p> <p>A AA002989 ■ B AA005617 ■ C AA004935 ■</p> <p>プラン合計 282,800円 (税込 311,080円)</p>
				

■プランイメージはブライトウォールナット色で、奥行は450mmタイプです。

SET PLAN & COMBINATION PLAN LINE UP

ノエル3 コーナー棚板 上吊ハンガーパイプ 深型フレーム引出し

L型 組み合わせプランラインナップ |

カラーバリエーションについて

セット品番の■には、色記号が入ります。ご注文の際は、色記号をご記入ください。
※セット品番の■と、パーツ品番の■は同じ色記号になります。

色記号	LW	IJ	AJ
色名	シェルホワイト	ブライトウォールナット	アッシュウォールナット

奥行450プラン 下記プランは、TYPE①とTYPE②を組み合わせるプラン例ですので単独プランではご使用できません。

寸法単位:mm

SIZE TYPE	間口6尺 ~1735	間口2M 1736~1970	間口9尺 1971~2700
① コーナー棚板+深型フレーム引出し	<p>奥行450</p> <p>AA030613■</p> <p>プラン合計 240,600円 (税込 264,660円)</p> 	<p>奥行450</p> <p>AA030614■</p> <p>プラン合計 248,500円 (税込 273,350円)</p> 	<p>奥行450</p> <p>AA030615■</p> <p>プラン合計 276,200円 (税込 303,820円)</p> 

SIZE TYPE	間口3尺(1M) ~900	間口4.5尺(1.5M) 901~1405	間口7.5尺 1406~2175
② コーナー棚板用連結パイプ	<p>奥行450</p> <p>AA030616■</p> <p>プラン合計 38,800円 (税込 42,680円)</p> 	<p>奥行450</p> <p>AA030617■</p> <p>プラン合計 60,300円 (税込 66,330円)</p> 	<p>奥行450</p> <p>AA030618■</p> <p>プラン合計 89,900円 (税込 98,890円)</p> 

SIZE TYPE	1.0坪(6尺×6尺)	1.5坪(6尺×9尺)
L型 A B	<p>奥行450</p> <p>A AA030613■</p> <p>B AA030617■</p> <p>プラン合計 300,900円 (税込 330,990円)</p> 	<p>奥行450</p> <p>A AA030613■</p> <p>B AA030618■</p> <p>プラン合計 330,500円 (税込 363,550円)</p> 

■プランイメージはブライトウォールナット色で、奥行は450mmタイプです。

SET PLAN LINE UP

| ノエル3 上吊ハンガーパイプ 深型フレーム引出し セットプランラインナップ |

I型

奥行450プラン パイプと引出しメインのプランです。お好みのプランをお選びください。

寸法単位:mm

間口4.5尺(1.5M) ~1450

間口6尺 1451~1720

奥行450
AA030619 ■
プラン合計 153,600円
(税込 168,960円)



奥行450
AA030621 ■
プラン合計 164,600円
(税込 181,060円)



奥行450
AA030620 ■
プラン合計 153,600円
(税込 168,960円)



奥行450
AA030622 ■
プラン合計 174,900円
(税込 192,390円)



間口2M 1721~1970

間口9尺 1971~2670

奥行450
AA030623 ■
プラン合計 176,800円
(税込 194,480円)



奥行450
AA030625 ■
プラン合計 190,000円
(税込 209,000円)



奥行450
AA030624 ■
プラン合計 188,100円
(税込 206,910円)



奥行450
AA030626 ■
プラン合計 201,300円
(税込 221,430円)



■プランイメージはブライトウォールナット色で、奥行は450mmタイプです。

カラーバリエーションについて

セット品番の■には、色記号が入ります。ご注文の際は、色記号をご記入ください。

※セット品番の■と、パーツ品番の■は同じ色記号になります。

色記号

LW

IJ

AJ

色名

シェルホワイト

ブライトウォールナット

アッシュウォールナット

奥行450プラン 網棚、バスケットを組み合わせた機能的プランです。お好みのプランをお選びください。

寸法単位:mm

間口4.5尺(1.5M) ~1450

間口6尺 1451~1720

奥行450
AA030627■
プラン合計 76,300円
(税込 83,930円)



奥行450
AA030674■
プラン合計 210,500円
(税込 231,550円)



奥行450
AA030628■
プラン合計 113,400円
(税込 124,740円)



奥行450
AA030630■
プラン合計 199,300円
(税込 219,230円)



間口2M 1721~1970

間口9尺 1971~2670

奥行450
AA030675■
プラン合計 212,600円
(税込 233,860円)



奥行450
AA030633■
プラン合計 239,200円
(税込 263,120円)



奥行450
AA030632■
プラン合計 200,200円
(税込 220,220円)



奥行450
AA030633■
プラン合計 239,200円
(税込 263,120円)



■プランイメージはブライトウォールナット色で、奥行は450mmタイプです。

SET PLAN LISTS

| ノエル3 セットプランリスト |

パーツ共通情報	部材入数: 1入	設計価格単位: セット	寸法単位: mm
プラン共通事項	高さ設定: 1990mm		



**ご注文の際の
注意点**

お選びいただくセット品番のプラスアップパーツの種類やカラーによっては生産に5もしくは10営業日いただく場合があります。P34～納期に関してはパーツラインナップページでご確認ください。
セット品番のパーツに☑マークを含まない場合は、在庫品と同様の納期になります。
※日数が複数の場合は、最大の日数が適用されます。

3尺セットプラン

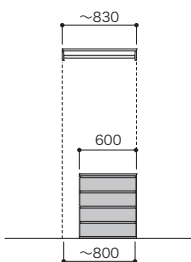
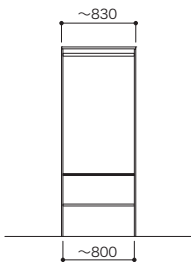
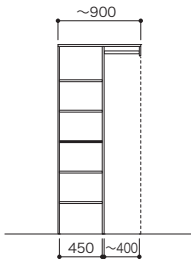
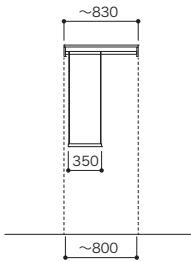
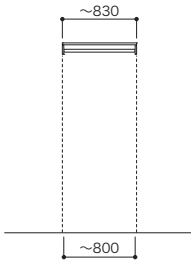

奥行 450	
セット品番	AA000001
プラン合計	18,200円(税込 20,020円)
パーツ	品番 設計価格 数量
天板	N3TT-D4W09-■-A 7,500円 1
ショート側板	N3SG-D4H01-■-A 4,400円 2
ハンガーパイプ	N3SP-L08-A 1,900円 1

奥行 600	
セット品番	AA000002
プラン合計	20,100円(税込 22,110円)
パーツ	品番 設計価格 数量
天板	N3TT-D6W09-■-A 8,400円 1
ショート側板	N3SG-D6H01-■-A 4,900円 2
ハンガーパイプ	N3SP-L08-A 1,900円 1

奥行 450	
セット品番	AA000005
プラン合計	24,000円(税込 26,400円)
パーツ	品番 設計価格 数量
天板	N3TT-D4W09-■-A 7,500円 1
ショート側板	N3SG-D4H01-■-A 4,400円 2
ハンガーパイプ	N3SP-L08-A 1,900円 1
フックハンガー	N3BP-L04-A 5,800円 1

奥行 600	
セット品番	AA000006
プラン合計	25,900円(税込 28,490円)
パーツ	品番 設計価格 数量
天板	N3TT-D6W09-■-A 8,400円 1
ショート側板	N3SG-D6H01-■-A 4,900円 2
ハンガーパイプ	N3SP-L08-A 1,900円 1
フックハンガー	N3BP-L04-A 5,800円 1

奥行 450	
セット品番	AA000164
プラン合計	52,000円(税込 57,200円)
パーツ	品番 設計価格 数量
天板	N3TT-D4W09-■-A 7,500円 1
ショート側板	N3SG-D4H01-■-A 4,400円 1
側板	N3TG-D4H19-■-A 9,200円 1
仕切板	N3TS-D4H19-■-A 12,800円 1
棚板(可動・固定兼用)	N3TA-D4W04-■-A 3,300円 5
ハンガーパイプ	N3SP-L04-A 1,600円 1

奥行 600	
セット品番	AA000165
プラン合計	60,100円(税込 66,110円)
パーツ	品番 設計価格 数量
天板	N3TT-D6W09-■-A 8,400円 1
ショート側板	N3SG-D6H01-■-A 4,900円 1
側板	N3TG-D6H19-■-A 10,700円 1
仕切板	N3TS-D6H19-■-A 15,000円 1
棚板(可動・固定兼用)	N3TA-D6W04-■-A 3,900円 5
ハンガーパイプ	N3SP-L04-A 1,600円 1

奥行 450	
セット品番	AA000021
プラン合計	36,600円(税込 40,260円)
パーツ	品番 設計価格 数量
天板	N3TT-D4W09-■-A 7,500円 1
側板	N3TG-D4H19-■-A 9,200円 2
棚板(可動・固定兼用)	N3TA-D4W08-■-A 4,400円 2
ハンガーパイプ	N3SP-L08-A 1,900円 1

奥行 600	
セット品番	AA000022
プラン合計	42,700円(税込 46,970円)
パーツ	品番 設計価格 数量
天板	N3TT-D6W09-■-A 8,400円 1
側板	N3TG-D6H19-■-A 10,700円 2
棚板(可動・固定兼用)	N3TA-D6W08-■-A 5,500円 2
ハンガーパイプ	N3SP-L08-A 1,900円 1

奥行 450	
セット品番	AA000009
プラン合計	124,800円(税込 137,280円)
パーツ	品番 設計価格 数量
天板	N3TT-D4W09-■-A 7,500円 1
ショート側板	N3SG-D4H01-■-A 4,400円 2
ハンガーパイプ	N3SP-L08-A 1,900円 1
ボックス引出し 2段	N3B2-D4W06-■ 53,300円 2

奥行 600	
セット品番	AA000010
プラン合計	143,100円(税込 157,410円)
パーツ	品番 設計価格 数量
天板	N3TT-D6W09-■-A 8,400円 1
ショート側板	N3SG-D6H01-■-A 4,900円 2
ハンガーパイプ	N3SP-L08-A 1,900円 1
ボックス引出し 2段	N3B2-D6W06-■ 61,500円 2

カラーバリエーションについて

セット品番の■には、色記号が入ります。
ご注文の際は、色記号をご記入ください。
※セット品番の■と、パーツ品番の■は同じ
色記号になります。

色記号	LW	IJ	AJ
色名	シェルホワイト	ブライト ウォールナット	アッシュ ウォールナット

— : 棚板・フリーカット棚板・コーナー棚板(固定) — : 棚板・コーナー棚板(可動) — : 網棚(可動) ▼ : 天板継ぎ位置

1M セットプラン

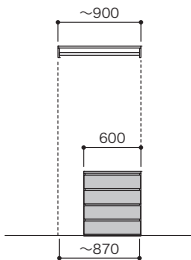
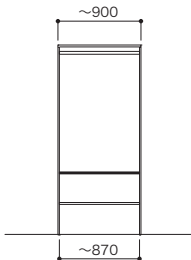
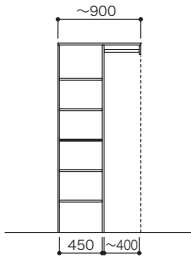
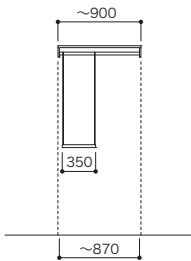
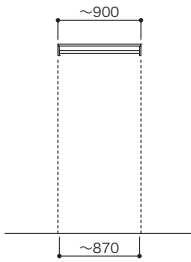

奥行 450

セット品番	AA000074 ■		
プラン合計	19,300円(税込 21,230円)		
パーツ	品番	設計価格	数量
天板	N3TT-D4W09-■-A	7,500円	1
ショート側板	N3SG-D4H01-■-A	4,400円	2
ハンガーパイプ	N3SP-L10-A	3,000円	1

奥行 600

セット品番	AA000075 ■		
プラン合計	21,200円(税込 23,320円)		
パーツ	品番	設計価格	数量
天板	N3TT-D6W09-■-A	8,400円	1
ショート側板	N3SG-D6H01-■-A	4,900円	2
ハンガーパイプ	N3SP-L10-A	3,000円	1

セット品番 AA000078 ■

プラン合計	25,100円(税込 27,610円)		
パーツ	品番	設計価格	数量
天板	N3TT-D4W09-■-A	7,500円	1
ショート側板	N3SG-D4H01-■-A	4,400円	2
ハンガーパイプ	N3SP-L10-A	3,000円	1
フックハンガー	N3BP-L04-A	5,800円	1

セット品番 AA000079 ■

プラン合計	27,000円(税込 29,700円)		
パーツ	品番	設計価格	数量
天板	N3TT-D6W09-■-A	8,400円	1
ショート側板	N3SG-D6H01-■-A	4,900円	2
ハンガーパイプ	N3SP-L10-A	3,000円	1
フックハンガー	N3BP-L04-A	5,800円	1

セット品番 AA000164 ■

プラン合計	52,000円(税込 57,200円)		
パーツ	品番	設計価格	数量
天板	N3TT-D4W09-■-A	7,500円	1
ショート側板	N3SG-D4H01-■-A	4,400円	1
側板	N3TG-D4H19-■-A	9,200円	1
仕切板	N3TS-D4H19-■-A	12,800円	1
棚板(可動・固定兼用)	N3TA-D4W04-■-A	3,300円	5
ハンガーパイプ	N3SP-L04-A	1,600円	1

セット品番 AA000165 ■

プラン合計	60,100円(税込 66,110円)		
パーツ	品番	設計価格	数量
天板	N3TT-D6W09-■-A	8,400円	1
ショート側板	N3SG-D6H01-■-A	4,900円	1
側板	N3TG-D6H19-■-A	10,700円	1
仕切板	N3TS-D6H19-■-A	15,000円	1
棚板(可動・固定兼用)	N3TA-D6W04-■-A	3,900円	5
ハンガーパイプ	N3SP-L04-A	1,600円	1

製品の規格上、3尺と同一プランとなります。

セット品番 AA000104 ■

プラン合計	40,500円(税込 44,550円)		
パーツ	品番	設計価格	数量
天板	N3TT-D4W09-■-A	7,500円	1
側板	N3TG-D4H19-■-A	9,200円	2
棚板(可動・固定兼用)	N3TA-D4W09-■-A	5,800円	2
ハンガーパイプ	N3SP-L10-A	3,000円	1

セット品番 AA000105 ■

プラン合計	48,600円(税込 53,460円)		
パーツ	品番	設計価格	数量
天板	N3TT-D6W09-■-A	8,400円	1
側板	N3TG-D6H19-■-A	10,700円	2
棚板(可動・固定兼用)	N3TA-D6W09-■-A	7,900円	2
ハンガーパイプ	N3SP-L10-A	3,000円	1

セット品番 AA000080 ■

プラン合計	125,900円(税込 138,490円)		
パーツ	品番	設計価格	数量
天板	N3TT-D4W09-■-A	7,500円	1
ショート側板	N3SG-D4H01-■-A	4,400円	2
ハンガーパイプ	N3SP-L10-A	3,000円	1
ボックス引出し 2段	N3B2-D4W06-■	53,300円	2

セット品番 AA000081 ■

プラン合計	144,200円(税込 158,620円)		
パーツ	品番	設計価格	数量
天板	N3TT-D6W09-■-A	8,400円	1
ショート側板	N3SG-D6H01-■-A	4,900円	2
ハンガーパイプ	N3SP-L10-A	3,000円	1
ボックス引出し 2段	N3B2-D6W06-■	61,500円	2

■プランは両壁納めの場合のプラン設定です。 ■表示価格に施工費は含まれておりません。

SET PLAN LISTS

| ノエル3 セットプランリスト |

パーツ共通情報	部材入数: 1入	設計価格単位: セット	寸法単位: mm
プラン共通事項	高さ設定: 1990mm		



**ご注文の際の
注意点**

お選びいただくセット品番のプラスアップパーツの種類やカラーによっては生産に5もしくは10営業日いただく場合があります。納期に関してはパーツラインナップページでご確認ください。P34~
セット品番のパーツに☑マークを含まない場合は、在庫品と同様の納期になります。
 ※日数が複数の場合は、最大の日数が適用されます。

4.5尺 (1.5M) セットプラン

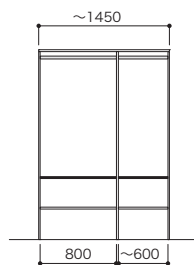
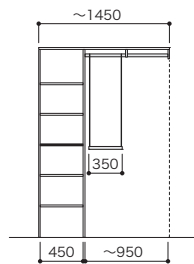
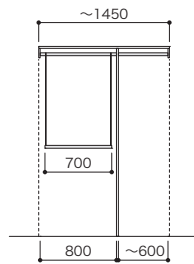
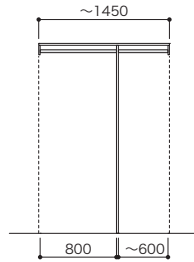

奥行 450	
セット品番	AA005583 ■
プラン合計	34,900円(税込 38,390円)
パーツ	品番 設計価格 数量
天板	N3TT-D4W14-■-A 9,700円 1
ショート側板	N3SG-D4H01-■-A 4,400円 2
仕切板	N3TS-D4H19-■-A 12,800円 1
ハンガーパイプ	N3SP-L06-A 1,700円 1
ハンガーパイプ	N3SP-L08-A 1,900円 1

奥行 600	
セット品番	AA005584 ■
プラン合計	40,500円(税込 44,550円)
パーツ	品番 設計価格 数量
天板	N3TT-D6W14-■-A 12,100円 1
ショート側板	N3SG-D6H01-■-A 4,900円 2
仕切板	N3TS-D6H19-■-A 15,000円 1
ハンガーパイプ	N3SP-L06-A 1,700円 1
ハンガーパイプ	N3SP-L08-A 1,900円 1

奥行 450	
セット品番	AA005585 ■
プラン合計	41,000円(税込 45,100円)
パーツ	品番 設計価格 数量
天板	N3TT-D4W14-■-A 9,700円 1
ショート側板	N3SG-D4H01-■-A 4,400円 2
仕切板	N3TS-D4H19-■-A 12,800円 1
ハンガーパイプ	N3SP-L06-A 1,700円 1
ハンガーパイプ	N3SP-L08-A 1,900円 1
フックハンガー	N3BP-L08-A 6,100円 1

奥行 600	
セット品番	AA005586 ■
プラン合計	46,600円(税込 51,260円)
パーツ	品番 設計価格 数量
天板	N3TT-D6W14-■-A 12,100円 1
ショート側板	N3SG-D6H01-■-A 4,900円 2
仕切板	N3TS-D6H19-■-A 15,000円 1
ハンガーパイプ	N3SP-L06-A 1,700円 1
ハンガーパイプ	N3SP-L08-A 1,900円 1
フックハンガー	N3BP-L08-A 6,100円 1

奥行 450	
セット品番	AA005587 ■
プラン合計	61,400円(税込 67,540円)
パーツ	品番 設計価格 数量
天板	N3TT-D4W14-■-A 9,700円 1
ショート側板	N3SG-D4H01-■-A 4,400円 1
側板	N3TG-D4H19-■-A 9,200円 1
仕切板	N3TS-D4H19-■-A 12,800円 1
棚板(可動・固定兼用)	N3TA-D4W04-■-A 3,300円 5
ハンガーパイプ	N3SP-L10-A 3,000円 1
フックハンガー	N3BP-L04-A 5,800円 1

奥行 600	
セット品番	AA005588 ■
プラン合計	71,000円(税込 78,100円)
パーツ	品番 設計価格 数量
天板	N3TT-D6W14-■-A 12,100円 1
ショート側板	N3SG-D6H01-■-A 4,900円 1
側板	N3TG-D6H19-■-A 10,700円 1
仕切板	N3TS-D6H19-■-A 15,000円 1
棚板(可動・固定兼用)	N3TA-D6W04-■-A 3,900円 5
ハンガーパイプ	N3SP-L10-A 3,000円 1
フックハンガー	N3BP-L04-A 5,800円 1

奥行 450	
セット品番	AA000401 ■
プラン合計	61,300円(税込 67,430円)
パーツ	品番 設計価格 数量
天板	N3TT-D4W14-■-A 9,700円 1
側板	N3TG-D4H19-■-A 9,200円 2
仕切板	N3TS-D4H19-■-A 12,800円 1
棚板(可動・固定兼用)	N3TA-D4W06-■-A 4,000円 2
棚板(可動・固定兼用)	N3TA-D4W08-■-A 4,400円 2
ハンガーパイプ	N3SP-L06-A 1,700円 1
ハンガーパイプ	N3SP-L08-A 1,900円 1

奥行 600	
セット品番	AA000402 ■
プラン合計	72,500円(税込 79,750円)
パーツ	品番 設計価格 数量
天板	N3TT-D6W14-■-A 12,100円 1
側板	N3TG-D6H19-■-A 10,700円 2
仕切板	N3TS-D6H19-■-A 15,000円 1
棚板(可動・固定兼用)	N3TA-D6W06-■-A 4,700円 2
棚板(可動・固定兼用)	N3TA-D6W08-■-A 5,500円 2
ハンガーパイプ	N3SP-L06-A 1,700円 1
ハンガーパイプ	N3SP-L08-A 1,900円 1

カラーバリエーションについて

セット品番の■には、色記号が入ります。
ご注文の際は、色記号をご記入ください。
※セット品番の■と、パーツ品番の■は同じ
色記号になります。

色記号

LW

IJ

AJ

色名

シェルホワイト

ブライト
ウォールナット

アッシュ
ウォールナット

— : 棚板・フリーカット棚板・コーナー棚板(固定) — : 棚板・コーナー棚板(可動) — : 網棚(可動) ▼ : 天板継ぎ位置

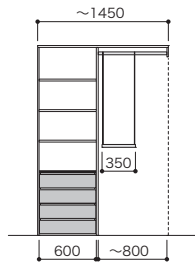
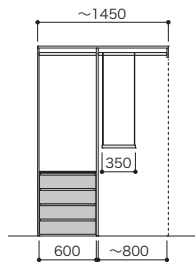
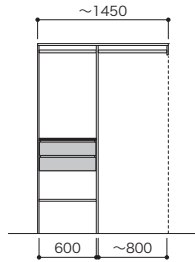

奥行 450

セット品番		AA000386 ■	
プラン合計	78,900円(税込 86,790円)		
パーツ	品番	設計価格	数量
天板	N3TT-D4W14-■-A	9,700円	1
ショート側板	N3SG-D4H01-■-A	4,400円	1
側板	N3TG-D4H19-■-A	9,200円	1
仕切板	N3TS-D4H19-■-A	12,800円	1
棚板(可動・固定兼用)	N3TA-D4W06-■-A	4,000円	2
ハンガーパイプ	N3SP-L06-A	1,700円	1
ハンガーパイプ	N3SP-L08-A	1,900円	1
フレーム引出し 2段	N3F2-D4W06-■	31,200円	1

奥行 600

セット品番		AA000387 ■	
プラン合計	97,400円(税込 107,140円)		
パーツ	品番	設計価格	数量
天板	N3TT-D6W14-■-A	12,100円	1
ショート側板	N3SG-D6H01-■-A	4,900円	1
側板	N3TG-D6H19-■-A	10,700円	1
仕切板	N3TS-D6H19-■-A	15,000円	1
棚板(可動・固定兼用)	N3TA-D6W06-■-A	4,700円	2
ハンガーパイプ	N3SP-L06-A	1,700円	1
ハンガーパイプ	N3SP-L08-A	1,900円	1
フレーム引出し 2段	N3F2-D6W06-■	41,700円	1

セット品番		AA005589 ■	
プラン合計	111,900円(税込 123,090円)		
パーツ	品番	設計価格	数量
天板	N3TT-D4W14-■-A	9,700円	1
ショート側板	N3SG-D4H01-■-A	4,400円	1
側板	N3TG-D4H19-■-A	9,200円	1
仕切板	N3TS-D4H19-■-A	12,800円	1
棚板(可動・固定兼用)	N3TA-D4W06-■-A	4,000円	1
ハンガーパイプ	N3SP-L06-A	1,700円	1
ハンガーパイプ	N3SP-L08-A	1,900円	1
フックハンガー	N3BP-L04-A	5,800円	1
フレーム引出し 2段	N3F2-D4W06-■	31,200円	2

セット品番		AA005590 ■	
プラン合計	140,200円(税込 154,220円)		
パーツ	品番	設計価格	数量
天板	N3TT-D6W14-■-A	12,100円	1
ショート側板	N3SG-D6H01-■-A	4,900円	1
側板	N3TG-D6H19-■-A	10,700円	1
仕切板	N3TS-D6H19-■-A	15,000円	1
棚板(可動・固定兼用)	N3TA-D6W06-■-A	4,700円	1
ハンガーパイプ	N3SP-L06-A	1,700円	1
ハンガーパイプ	N3SP-L08-A	1,900円	1
フックハンガー	N3BP-L04-A	5,800円	1
フレーム引出し 2段	N3F2-D6W06-■	41,700円	2

セット品番		AA005591 ■	
プラン合計	122,200円(税込 134,420円)		
パーツ	品番	設計価格	数量
天板	N3TT-D4W14-■-A	9,700円	1
ショート側板	N3SG-D4H01-■-A	4,400円	1
側板	N3TG-D4H19-■-A	9,200円	1
仕切板	N3TS-D4H19-■-A	12,800円	1
棚板(可動・固定兼用)	N3TA-D4W06-■-A	4,000円	4
ハンガーパイプ	N3SP-L08-A	1,900円	1
フックハンガー	N3BP-L04-A	5,800円	1
フレーム引出し 2段	N3F2-D4W06-■	31,200円	2

セット品番		AA005592 ■	
プラン合計	152,600円(税込 167,860円)		
パーツ	品番	設計価格	数量
天板	N3TT-D6W14-■-A	12,100円	1
ショート側板	N3SG-D6H01-■-A	4,900円	1
側板	N3TG-D6H19-■-A	10,700円	1
仕切板	N3TS-D6H19-■-A	15,000円	1
棚板(可動・固定兼用)	N3TA-D6W06-■-A	4,700円	4
ハンガーパイプ	N3SP-L08-A	1,900円	1
フックハンガー	N3BP-L04-A	5,800円	1
フレーム引出し 2段	N3F2-D6W06-■	41,700円	2

■プランは両壁納めの場合のプラン設定です。 ■表示価格に施工費は含まれておりません。

SET PLAN LISTS

| ノエル3 セットプランリスト |

パーツ共通情報	部材入数:1入	設計価格単位:セット	寸法単位:mm
プラン共通事項	高さ設定:1990mm		



ご注文の際の注意 お選びいただくセット品番のプラスアップパーツの種類やカラーによっては生産に5もしくは10営業日いただく場合があります。納期に関してはパーツラインナップページでご確認ください。P34～
セット品番のパーツに☒マークを含まない場合は、在庫品と同様の納期になります。
 ※日数が複数の場合は、最大の日数が適用されます。

6尺セットプラン

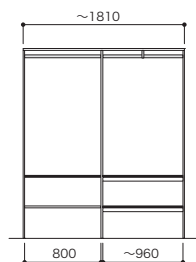
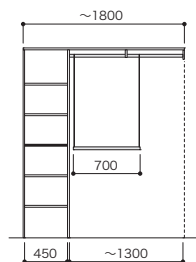
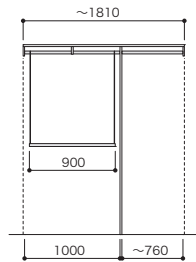
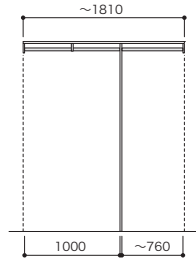

奥行 450

セット品番	AA005593 ■		
プラン合計	37,900円(税込 41,690円)		
パーツ	品番	設計価格	数量
天板	N3TT-D4W18-■-A	11,400円	1
ショート側板	N3SG-D4H01-■-A	4,400円	2
仕切板	N3TS-D4H19-■-A	12,800円	1
ハンガーパイプ	N3SP-L08-A	1,900円	1
ハンガーパイプ	N3SP-L10-A	3,000円	1

奥行 600

セット品番	AA005594 ■		
プラン合計	44,900円(税込 49,390円)		
パーツ	品番	設計価格	数量
天板	N3TT-D6W18-■-A	15,200円	1
ショート側板	N3SG-D6H01-■-A	4,900円	2
仕切板	N3TS-D6H19-■-A	15,000円	1
ハンガーパイプ	N3SP-L08-A	1,900円	1
ハンガーパイプ	N3SP-L10-A	3,000円	1

セット品番 AA005595 ■

プラン合計	44,300円(税込 48,730円)		
パーツ	品番	設計価格	数量
天板	N3TT-D4W18-■-A	11,400円	1
ショート側板	N3SG-D4H01-■-A	4,400円	2
仕切板	N3TS-D4H19-■-A	12,800円	1
ハンガーパイプ	N3SP-L08-A	1,900円	1
ハンガーパイプ	N3SP-L10-A	3,000円	1
フックハンガー	N3BP-L10-A	6,400円	1

セット品番 AA005596 ■

プラン合計	51,300円(税込 56,430円)		
パーツ	品番	設計価格	数量
天板	N3TT-D6W18-■-A	15,200円	1
ショート側板	N3SG-D6H01-■-A	4,900円	2
仕切板	N3TS-D6H19-■-A	15,000円	1
ハンガーパイプ	N3SP-L08-A	1,900円	1
ハンガーパイプ	N3SP-L10-A	3,000円	1
フックハンガー	N3BP-L10-A	6,400円	1

セット品番 AA005597 ■

プラン合計	63,700円(税込 70,070円)		
パーツ	品番	設計価格	数量
天板	N3TT-D4W18-■-A	11,400円	1
ショート側板	N3SG-D4H01-■-A	4,400円	1
側板	N3TG-D4H19-■-A	9,200円	1
仕切板	N3TS-D4H19-■-A	12,800円	1
棚板(可動・固定兼用)	N3TA-D4W04-■-A	3,300円	5
ハンガーパイプ	N3SP-L13-A	3,300円	1
フックハンガー	N3BP-L08-A	6,100円	1

セット品番 AA005598 ■

プラン合計	74,700円(税込 82,170円)		
パーツ	品番	設計価格	数量
天板	N3TT-D6W18-■-A	15,200円	1
ショート側板	N3SG-D6H01-■-A	4,900円	1
側板	N3TG-D6H19-■-A	10,700円	1
仕切板	N3TS-D6H19-■-A	15,000円	1
棚板(可動・固定兼用)	N3TA-D6W04-■-A	3,900円	5
ハンガーパイプ	N3SP-L13-A	3,300円	1
フックハンガー	N3BP-L08-A	6,100円	1

セット品番 AA000573 ■

プラン合計	86,300円(税込 94,930円)		
パーツ	品番	設計価格	数量
天板	N3TT-D4W18-■-A	11,400円	1
側板	N3TG-D4H19-■-A	9,200円	2
仕切板	N3TS-D4H19-■-A	12,800円	1
棚板(可動・固定兼用)	N3TA-D4W08-■-A	4,400円	2
フリーカット棚板	N3TF-D4W13-■-A	15,000円	2
ハンガーパイプ	N3SP-L08-A	1,900円	1
ハンガーパイプ	N3SP-L10-A	3,000円	1

セット品番 AA000574 ■

プラン合計	103,100円(税込 113,410円)		
パーツ	品番	設計価格	数量
天板	N3TT-D6W18-■-A	15,200円	1
側板	N3TG-D6H19-■-A	10,700円	2
仕切板	N3TS-D6H19-■-A	15,000円	1
棚板(可動・固定兼用)	N3TA-D6W08-■-A	5,500円	2
フリーカット棚板	N3TF-D6W13-■-A	17,800円	2
ハンガーパイプ	N3SP-L08-A	1,900円	1
ハンガーパイプ	N3SP-L10-A	3,000円	1

カラーバリエーションについて

セット品番の■には、色記号が入ります。
ご注文の際は、色記号をご記入ください。
※セット品番の■と、パーツ品番の■は同じ
色記号になります。

色記号

LW

IJ

AJ

色名

シェルホワイト

ブライト
ウォールナット

アッシュ
ウォールナット

— : 棚板・フリーカット棚板・コーナー棚板(固定) — : 棚板・コーナー棚板(可動) — : 網棚(可動) ▼ 天板継ぎ位置

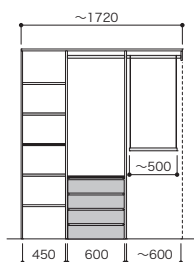
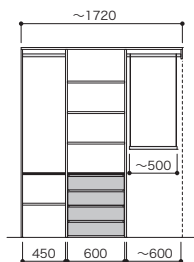
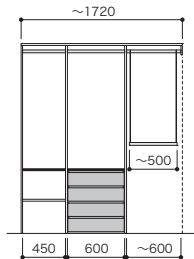

奥行 450

セット品番 **AA001159■**

プラン合計		95,800円(税込 105,380円)	
パーツ	品番	設計価格	数量
天板	N3TT-D4W18-■-A	11,400円	1
ショート側板	N3SG-D4H01-■-A	4,400円	2
仕切板	N3TS-D4H19-■-A	12,800円	2
棚板(可動・固定兼用)	N3TA-D4W06-■-A	4,000円	2
ハンガーパイプ	N3SP-L04-A	1,600円	1
ハンガーパイプ	N3SP-L06-A	1,700円	2
フックハンガー	N3BP-L04-A	5,800円	1
フレーム引出し 2段	N3F2-D4W06-■	31,200円	1

奥行 600

セット品番 **AA001160■**

プラン合計		116,900円(税込 128,590円)	
パーツ	品番	設計価格	数量
天板	N3TT-D6W18-■-A	15,200円	1
ショート側板	N3SG-D6H01-■-A	4,900円	2
仕切板	N3TS-D6H19-■-A	15,000円	2
棚板(可動・固定兼用)	N3TA-D6W06-■-A	4,700円	2
ハンガーパイプ	N3SP-L04-A	1,600円	1
ハンガーパイプ	N3SP-L06-A	1,700円	2
フックハンガー	N3BP-L04-A	5,800円	1
フレーム引出し 2段	N3F2-D6W06-■	41,700円	1

セット品番 **AA001370■**

プラン合計		134,500円(税込 147,950円)	
パーツ	品番	設計価格	数量
天板	N3TT-D4W18-■-A	11,400円	1
ショート側板	N3SG-D4H01-■-A	4,400円	1
側板	N3TG-D4H19-■-A	9,200円	1
仕切板	N3TS-D4H19-■-A	12,800円	2
棚板(可動・固定兼用)	N3TA-D4W04-■-A	3,300円	2
棚板(可動・固定兼用)	N3TA-D4W06-■-A	4,000円	1
ハンガーパイプ	N3SP-L04-A	1,600円	1
ハンガーパイプ	N3SP-L06-A	1,700円	2
フックハンガー	N3BP-L06-A	5,900円	1
フレーム引出し 2段	N3F2-D4W06-■	31,200円	2

セット品番 **AA001371■**

プラン合計		167,600円(税込 184,360円)	
パーツ	品番	設計価格	数量
天板	N3TT-D6W18-■-A	15,200円	1
ショート側板	N3SG-D6H01-■-A	4,900円	1
側板	N3TG-D6H19-■-A	10,700円	1
仕切板	N3TS-D6H19-■-A	15,000円	2
棚板(可動・固定兼用)	N3TA-D6W04-■-A	3,900円	2
棚板(可動・固定兼用)	N3TA-D6W06-■-A	4,700円	1
ハンガーパイプ	N3SP-L04-A	1,600円	1
ハンガーパイプ	N3SP-L06-A	1,700円	2
フックハンガー	N3BP-L06-A	5,900円	1
フレーム引出し 2段	N3F2-D6W06-■	41,700円	2

セット品番 **AA001378■**

プラン合計		144,800円(税込 159,280円)	
パーツ	品番	設計価格	数量
天板	N3TT-D4W18-■-A	11,400円	1
ショート側板	N3SG-D4H01-■-A	4,400円	1
側板	N3TG-D4H19-■-A	9,200円	1
仕切板	N3TS-D4H19-■-A	12,800円	2
棚板(可動・固定兼用)	N3TA-D4W04-■-A	3,300円	2
棚板(可動・固定兼用)	N3TA-D4W06-■-A	4,000円	4
ハンガーパイプ	N3SP-L04-A	1,600円	1
ハンガーパイプ	N3SP-L06-A	1,700円	1
フックハンガー	N3BP-L06-A	5,900円	1
フレーム引出し 2段	N3F2-D4W06-■	31,200円	2

セット品番 **AA001379■**

プラン合計		180,000円(税込 198,000円)	
パーツ	品番	設計価格	数量
天板	N3TT-D6W18-■-A	15,200円	1
ショート側板	N3SG-D6H01-■-A	4,900円	1
側板	N3TG-D6H19-■-A	10,700円	1
仕切板	N3TS-D6H19-■-A	15,000円	2
棚板(可動・固定兼用)	N3TA-D6W04-■-A	3,900円	2
棚板(可動・固定兼用)	N3TA-D6W06-■-A	4,700円	4
ハンガーパイプ	N3SP-L04-A	1,600円	1
ハンガーパイプ	N3SP-L06-A	1,700円	1
フックハンガー	N3BP-L06-A	5,900円	1
フレーム引出し 2段	N3F2-D6W06-■	41,700円	2

セット品番 **AA001408■**

プラン合計		142,800円(税込 157,080円)	
パーツ	品番	設計価格	数量
天板	N3TT-D4W18-■-A	11,400円	1
ショート側板	N3SG-D4H01-■-A	4,400円	1
側板	N3TG-D4H19-■-A	9,200円	1
仕切板	N3TS-D4H19-■-A	12,800円	2
棚板(可動・固定兼用)	N3TA-D4W04-■-A	3,300円	5
棚板(可動・固定兼用)	N3TA-D4W06-■-A	4,000円	1
ハンガーパイプ	N3SP-L06-A	1,700円	2
フックハンガー	N3BP-L06-A	5,900円	1
フレーム引出し 2段	N3F2-D4W06-■	31,200円	2

セット品番 **AA001409■**

プラン合計		177,700円(税込 195,470円)	
パーツ	品番	設計価格	数量
天板	N3TT-D6W18-■-A	15,200円	1
ショート側板	N3SG-D6H01-■-A	4,900円	1
側板	N3TG-D6H19-■-A	10,700円	1
仕切板	N3TS-D6H19-■-A	15,000円	2
棚板(可動・固定兼用)	N3TA-D6W04-■-A	3,900円	5
棚板(可動・固定兼用)	N3TA-D6W06-■-A	4,700円	1
ハンガーパイプ	N3SP-L06-A	1,700円	2
フックハンガー	N3BP-L06-A	5,900円	1
フレーム引出し 2段	N3F2-D6W06-■	41,700円	2

■プランは両壁納めの場合のプラン設定です。 ■表示価格に施工費は含まれておりません。

SET PLAN LISTS

| ノエル3 セットプランリスト |

パーツ共通情報	部材入数:1入	設計価格単位:セット	寸法単位:mm
プラン共通事項	高さ設定:1990mm		



**ご注文の際の
注意点**

お選びいただくセット品番のプラスアップパーツの種類やカラーによっては生産に5もしくは10営業日いただく場合があります。納期に関してはパーツラインナップページでご確認ください。P34~
セット品番のパーツに☒マークを含まない場合は、在庫品と同様の納期になります。
※日数が複数の場合は、最大の日数が適用されます。

2M セットプラン

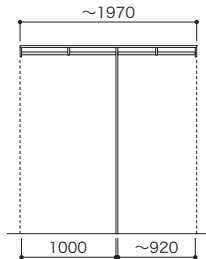

奥行 450	
セット品番	AA005599 ■
プラン合計	39,300円(税込 43,230円)
パーツ	品番 設計価格 数量
天板	N3TT-D4W19-■-A 11,700円 1
ショート側板	N3SG-D4H01-■-A 4,400円 2
仕切板	N3TS-D4H19-■-A 12,800円 1
ハンガーパイプ	N3SP-L10-A 3,000円 2

奥行 600	
セット品番	AA005600 ■
プラン合計	46,600円(税込 51,260円)
パーツ	品番 設計価格 数量
天板	N3TT-D6W19-■-A 15,800円 1
ショート側板	N3SG-D6H01-■-A 4,900円 2
仕切板	N3TS-D6H19-■-A 15,000円 1
ハンガーパイプ	N3SP-L10-A 3,000円 2

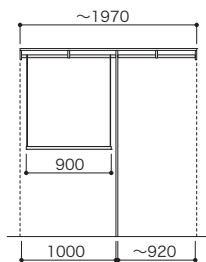

奥行 450	
セット品番	AA005601 ■
プラン合計	45,700円(税込 50,270円)
パーツ	品番 設計価格 数量
天板	N3TT-D4W19-■-A 11,700円 1
ショート側板	N3SG-D4H01-■-A 4,400円 2
仕切板	N3TS-D4H19-■-A 12,800円 1
ハンガーパイプ	N3SP-L10-A 3,000円 2
フックハンガー	N3BP-L10-A 6,400円 1

奥行 600	
セット品番	AA005602 ■
プラン合計	53,000円(税込 58,300円)
パーツ	品番 設計価格 数量
天板	N3TT-D6W19-■-A 15,800円 1
ショート側板	N3SG-D6H01-■-A 4,900円 2
仕切板	N3TS-D6H19-■-A 15,000円 1
ハンガーパイプ	N3SP-L10-A 3,000円 2
フックハンガー	N3BP-L10-A 6,400円 1

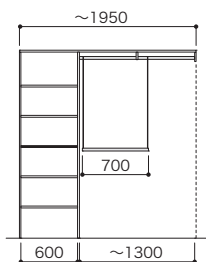

奥行 450	
セット品番	AA005603 ■
プラン合計	67,500円(税込 74,250円)
パーツ	品番 設計価格 数量
天板	N3TT-D4W19-■-A 11,700円 1
ショート側板	N3SG-D4H01-■-A 4,400円 1
側板	N3TG-D4H19-■-A 9,200円 1
仕切板	N3TS-D4H19-■-A 12,800円 1
棚板(可動・固定兼用)	N3TA-D4W06-■-A 4,000円 5
ハンガーパイプ	N3SP-L13-A 3,300円 1
フックハンガー	N3BP-L08-A 6,100円 1

奥行 600	
セット品番	AA005604 ■
プラン合計	79,300円(税込 87,230円)
パーツ	品番 設計価格 数量
天板	N3TT-D6W19-■-A 15,800円 1
ショート側板	N3SG-D6H01-■-A 4,900円 1
側板	N3TG-D6H19-■-A 10,700円 1
仕切板	N3TS-D6H19-■-A 15,000円 1
棚板(可動・固定兼用)	N3TA-D6W06-■-A 4,700円 5
ハンガーパイプ	N3SP-L13-A 3,300円 1
フックハンガー	N3BP-L08-A 6,100円 1

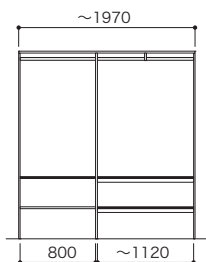

奥行 450	
セット品番	AA000686 ■
プラン合計	86,900円(税込 95,590円)
パーツ	品番 設計価格 数量
天板	N3TT-D4W19-■-A 11,700円 1
側板	N3TG-D4H19-■-A 9,200円 2
仕切板	N3TS-D4H19-■-A 12,800円 1
棚板(可動・固定兼用)	N3TA-D4W08-■-A 4,400円 2
フリーカット棚板	N3TF-D4W13-■-A 15,000円 2
ハンガーパイプ	N3SP-L08-A 1,900円 1
ハンガーパイプ	N3SP-L13-A 3,300円 1

奥行 600	
セット品番	AA000687 ■
プラン合計	104,000円(税込 114,400円)
パーツ	品番 設計価格 数量
天板	N3TT-D6W19-■-A 15,800円 1
側板	N3TG-D6H19-■-A 10,700円 2
仕切板	N3TS-D6H19-■-A 15,000円 1
棚板(可動・固定兼用)	N3TA-D6W08-■-A 5,500円 2
フリーカット棚板	N3TF-D6W13-■-A 17,800円 2
ハンガーパイプ	N3SP-L08-A 1,900円 1
ハンガーパイプ	N3SP-L13-A 3,300円 1

カラーバリエーションについて

セット品番の■には、色記号が入ります。
ご注文の際は、色記号をご記入ください。
※セット品番の■と、パーツ品番の■は同じ
色記号になります。

色記号

LW

IJ

AJ

色名

シェルホワイト

ブライト
ウォールナット

アッシュ
ウォールナット

— : 棚板・フリーカット棚板・コーナー棚板(固定) — : 棚板・コーナー棚板(可動) — : 網棚(可動) ▼ 天板継ぎ位置

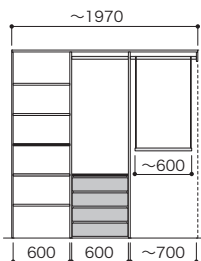
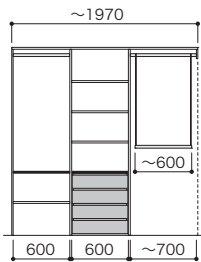
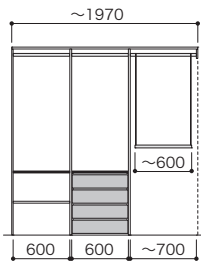
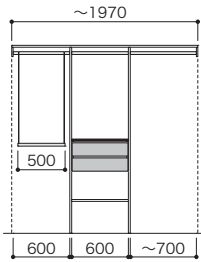

奥行 450

セット品番 **AA001757** ■

プラン合計		96,500円(税込 106,150円)	
パーツ	品番	設計価格	数量
天板	N3TT-D4W19-■-A	11,700円	1
ショート側板	N3SG-D4H01-■-A	4,400円	2
仕切板	N3TS-D4H19-■-A	12,800円	2
棚板(可動・固定兼用)	N3TA-D4W06-■-A	4,000円	2
ハンガーパイプ	N3SP-L06-A	1,700円	2
ハンガーパイプ	N3SP-L08-A	1,900円	1
フックハンガー	N3BP-L06-A	5,900円	1
フレーム引出し 2段	N3F2-D4W06-■	31,200円	1

奥行 600

セット品番 **AA001758** ■

プラン合計		117,900円(税込 129,690円)	
パーツ	品番	設計価格	数量
天板	N3TT-D6W19-■-A	15,800円	1
ショート側板	N3SG-D6H01-■-A	4,900円	2
仕切板	N3TS-D6H19-■-A	15,000円	2
棚板(可動・固定兼用)	N3TA-D6W06-■-A	4,700円	2
ハンガーパイプ	N3SP-L06-A	1,700円	2
ハンガーパイプ	N3SP-L08-A	1,900円	1
フックハンガー	N3BP-L06-A	5,900円	1
フレーム引出し 2段	N3F2-D6W06-■	41,700円	1

セット品番 **AA001890** ■

プラン合計		136,700円(税込 150,370円)	
パーツ	品番	設計価格	数量
天板	N3TT-D4W19-■-A	11,700円	1
ショート側板	N3SG-D4H01-■-A	4,400円	1
側板	N3TG-D4H19-■-A	9,200円	1
仕切板	N3TS-D4H19-■-A	12,800円	2
棚板(可動・固定兼用)	N3TA-D4W06-■-A	4,000円	3
ハンガーパイプ	N3SP-L06-A	1,700円	2
ハンガーパイプ	N3SP-L08-A	1,900円	1
フックハンガー	N3BP-L08-A	6,100円	1
フレーム引出し 2段	N3F2-D4W06-■	31,200円	2

セット品番 **AA001891** ■

プラン合計		170,300円(税込 187,330円)	
パーツ	品番	設計価格	数量
天板	N3TT-D6W19-■-A	15,800円	1
ショート側板	N3SG-D6H01-■-A	4,900円	1
側板	N3TG-D6H19-■-A	10,700円	1
仕切板	N3TS-D6H19-■-A	15,000円	2
棚板(可動・固定兼用)	N3TA-D6W06-■-A	4,700円	3
ハンガーパイプ	N3SP-L06-A	1,700円	2
ハンガーパイプ	N3SP-L08-A	1,900円	1
フックハンガー	N3BP-L08-A	6,100円	1
フレーム引出し 2段	N3F2-D6W06-■	41,700円	2

セット品番 **AA001898** ■

プラン合計		147,000円(税込 161,700円)	
パーツ	品番	設計価格	数量
天板	N3TT-D4W19-■-A	11,700円	1
ショート側板	N3SG-D4H01-■-A	4,400円	1
側板	N3TG-D4H19-■-A	9,200円	1
仕切板	N3TS-D4H19-■-A	12,800円	2
棚板(可動・固定兼用)	N3TA-D4W06-■-A	4,000円	6
ハンガーパイプ	N3SP-L06-A	1,700円	1
ハンガーパイプ	N3SP-L08-A	1,900円	1
フックハンガー	N3BP-L08-A	6,100円	1
フレーム引出し 2段	N3F2-D4W06-■	31,200円	2

セット品番 **AA001899** ■

プラン合計		182,700円(税込 200,970円)	
パーツ	品番	設計価格	数量
天板	N3TT-D6W19-■-A	15,800円	1
ショート側板	N3SG-D6H01-■-A	4,900円	1
側板	N3TG-D6H19-■-A	10,700円	1
仕切板	N3TS-D6H19-■-A	15,000円	2
棚板(可動・固定兼用)	N3TA-D6W06-■-A	4,700円	6
ハンガーパイプ	N3SP-L06-A	1,700円	1
ハンガーパイプ	N3SP-L08-A	1,900円	1
フックハンガー	N3BP-L08-A	6,100円	1
フレーム引出し 2段	N3F2-D6W06-■	41,700円	2

セット品番 **AA001898** ■

プラン合計		147,000円(税込 161,700円)	
パーツ	品番	設計価格	数量
天板	N3TT-D4W19-■-A	11,700円	1
ショート側板	N3SG-D4H01-■-A	4,400円	1
側板	N3TG-D4H19-■-A	9,200円	1
仕切板	N3TS-D4H19-■-A	12,800円	2
棚板(可動・固定兼用)	N3TA-D4W06-■-A	4,000円	6
ハンガーパイプ	N3SP-L06-A	1,700円	1
ハンガーパイプ	N3SP-L08-A	1,900円	1
フックハンガー	N3BP-L08-A	6,100円	1
フレーム引出し 2段	N3F2-D4W06-■	31,200円	2

セット品番 **AA001899** ■

プラン合計		182,700円(税込 200,970円)	
パーツ	品番	設計価格	数量
天板	N3TT-D6W19-■-A	15,800円	1
ショート側板	N3SG-D6H01-■-A	4,900円	1
側板	N3TG-D6H19-■-A	10,700円	1
仕切板	N3TS-D6H19-■-A	15,000円	2
棚板(可動・固定兼用)	N3TA-D6W06-■-A	4,700円	6
ハンガーパイプ	N3SP-L06-A	1,700円	1
ハンガーパイプ	N3SP-L08-A	1,900円	1
フックハンガー	N3BP-L08-A	6,100円	1
フレーム引出し 2段	N3F2-D6W06-■	41,700円	2

■プランは両壁納めの場合のプラン設定です。 ■表示価格に施工費は含まれておりません。

SET PLAN LISTS

| ノエル3 セットプランリスト |

パーツ共通情報	部材入数:1入	設計価格単位:セット	寸法単位:mm
プラン共通事項	高さ設定:1990mm		



ご注文の際の
注意

お選びいただくセット品番のプラスアップパーツの種類やカラーによっては生産に5もしくは10営業日いただく場合があります。納期に関してはパーツラインナップページでご確認ください。P34~セット品番のパーツに☑マークを含まない場合は、在庫品と同様の納期になります。
※日数が複数の場合は、最大の日数が適用されます。

9 尺 セットプラン

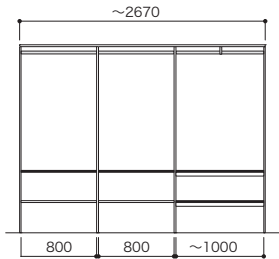
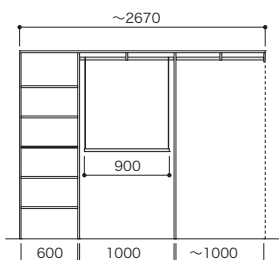
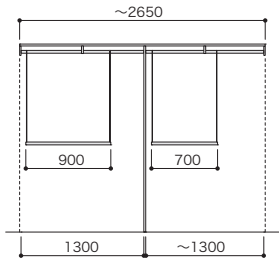
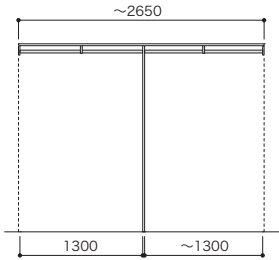

奥行 450

セット品番	AA005605		
プラン合計	46,400円(税込 51,040円)		
パーツ	品番	設計価格	数量
天板	N3TT-D4W27-■-A	18,200円	1
ショート側板	N3SG-D4H01-■-A	4,400円	2
仕切板	N3TS-D4H19-■-A	12,800円	1
ハンガーパイプ	N3SP-L13-A	3,300円	2

奥行 600

セット品番	AA005606		
プラン合計	52,800円(税込 58,080円)		
パーツ	品番	設計価格	数量
天板	N3TT-D6W27-■-A	21,400円	1
ショート側板	N3SG-D6H01-■-A	4,900円	2
仕切板	N3TS-D6H19-■-A	15,000円	1
ハンガーパイプ	N3SP-L13-A	3,300円	2

奥行 450

セット品番	AA005607		
プラン合計	58,900円(税込 64,790円)		
パーツ	品番	設計価格	数量
天板	N3TT-D4W27-■-A	18,200円	1
ショート側板	N3SG-D4H01-■-A	4,400円	2
仕切板	N3TS-D4H19-■-A	12,800円	1
ハンガーパイプ	N3SP-L13-A	3,300円	2
フックハンガー	N3BP-L08-A	6,100円	1
フックハンガー	N3BP-L10-A	6,400円	1

奥行 600

セット品番	AA005608		
プラン合計	65,300円(税込 71,830円)		
パーツ	品番	設計価格	数量
天板	N3TT-D6W27-■-A	21,400円	1
ショート側板	N3SG-D6H01-■-A	4,900円	2
仕切板	N3TS-D6H19-■-A	15,000円	1
ハンガーパイプ	N3SP-L13-A	3,300円	2
フックハンガー	N3BP-L08-A	6,100円	1
フックハンガー	N3BP-L10-A	6,400円	1

奥行 450

セット品番	AA003036		
プラン合計	89,800円(税込 98,780円)		
パーツ	品番	設計価格	数量
天板	N3TT-D4W27-■-A	18,200円	1
ショート側板	N3SG-D4H01-■-A	4,400円	1
側板	N3TG-D4H19-■-A	9,200円	1
仕切板	N3TS-D4H19-■-A	12,800円	2
棚板(可動・固定兼用)	N3TA-D4W06-■-A	4,000円	5
ハンガーパイプ	N3SP-L10-A	3,000円	2
フックハンガー	N3BP-L10-A	6,400円	1

奥行 600

セット品番	AA003037		
プラン合計	102,900円(税込 113,190円)		
パーツ	品番	設計価格	数量
天板	N3TT-D6W27-■-A	21,400円	1
ショート側板	N3SG-D6H01-■-A	4,900円	1
側板	N3TG-D6H19-■-A	10,700円	1
仕切板	N3TS-D6H19-■-A	15,000円	2
棚板(可動・固定兼用)	N3TA-D6W06-■-A	4,700円	5
ハンガーパイプ	N3SP-L10-A	3,000円	2
フックハンガー	N3BP-L10-A	6,400円	1

奥行 450

セット品番	AA003028		
プラン合計	116,600円(税込 128,260円)		
パーツ	品番	設計価格	数量
天板	N3TT-D4W27-■-A	18,200円	1
側板	N3TG-D4H19-■-A	9,200円	2
仕切板	N3TS-D4H19-■-A	12,800円	2
棚板(可動・固定兼用)	N3TA-D4W08-■-A	4,400円	4
フリーカット棚板	N3TF-D4W13-■-A	15,000円	2
ハンガーパイプ	N3SP-L08-A	1,900円	2
ハンガーパイプ	N3SP-L10-A	3,000円	1

奥行 600

セット品番	AA003029		
プラン合計	137,200円(税込 150,920円)		
パーツ	品番	設計価格	数量
天板	N3TT-D6W27-■-A	21,400円	1
側板	N3TG-D6H19-■-A	10,700円	2
仕切板	N3TS-D6H19-■-A	15,000円	2
棚板(可動・固定兼用)	N3TA-D6W08-■-A	5,500円	4
フリーカット棚板	N3TF-D6W13-■-A	17,800円	2
ハンガーパイプ	N3SP-L08-A	1,900円	2
ハンガーパイプ	N3SP-L10-A	3,000円	1

カラーバリエーションについて

セット品番の■には、色記号が入ります。
ご注文の際は、色記号をご記入ください。
※セット品番の■と、パーツ品番の■は同じ
色記号になります。

色記号

LW

IJ

AJ

色名

シェルホワイト

ブライト
ウォールナット

アッシュ
ウォールナット

— : 棚板・フリーカット棚板・コーナー棚板(固定) — : 棚板・コーナー棚板(可動) — : 網棚(可動) ▼ 天板継ぎ位置

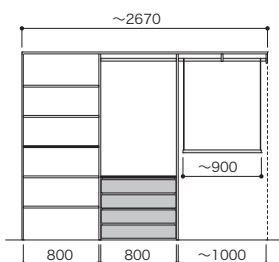
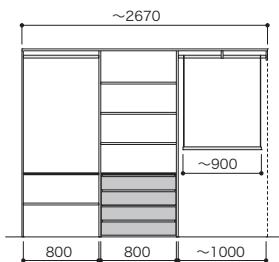
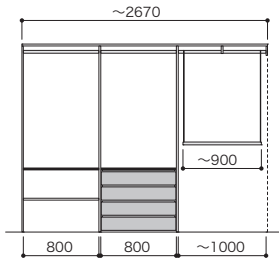
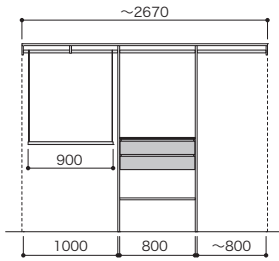

奥行 450

セット品番 **AA002722** ■

プラン合計		107,900円(税込 118,690円)	
パーツ	品番	設計価格	数量
天板	N3TT-D4W27-■-A	18,200円	1
ショート側板	N3SG-D4H01-■-A	4,400円	2
仕切板	N3TS-D4H19-■-A	12,800円	2
棚板(可動・固定兼用)	N3TA-D4W08-■-A	4,400円	2
ハンガーパイプ	N3SP-L08-A	1,900円	2
ハンガーパイプ	N3SP-L10-A	3,000円	1
フックハンガー	N3BP-L10-A	6,400円	1
フレーム引出し 2段	N3F2-D4W08-■	33,300円	1

奥行 600

セット品番 **AA002723** ■

プラン合計		129,200円(税込 142,120円)	
パーツ	品番	設計価格	数量
天板	N3TT-D6W27-■-A	21,400円	1
ショート側板	N3SG-D6H01-■-A	4,900円	2
仕切板	N3TS-D6H19-■-A	15,000円	2
棚板(可動・固定兼用)	N3TA-D6W08-■-A	5,500円	2
ハンガーパイプ	N3SP-L08-A	1,900円	2
ハンガーパイプ	N3SP-L10-A	3,000円	1
フックハンガー	N3BP-L10-A	6,400円	1
フレーム引出し 2段	N3F2-D6W08-■	43,800円	1

セット品番 **AA002988** ■

プラン合計		150,400円(税込 165,440円)	
パーツ	品番	設計価格	数量
天板	N3TT-D4W27-■-A	18,200円	1
ショート側板	N3SG-D4H01-■-A	4,400円	1
側板	N3TG-D4H19-■-A	9,200円	1
仕切板	N3TS-D4H19-■-A	12,800円	2
棚板(可動・固定兼用)	N3TA-D4W08-■-A	4,400円	3
ハンガーパイプ	N3SP-L08-A	1,900円	2
ハンガーパイプ	N3SP-L10-A	3,000円	1
フックハンガー	N3BP-L10-A	6,400円	1
フレーム引出し 2段	N3F2-D4W08-■	33,300円	2

セット品番 **AA002989** ■

プラン合計		184,300円(税込 202,730円)	
パーツ	品番	設計価格	数量
天板	N3TT-D6W27-■-A	21,400円	1
ショート側板	N3SG-D6H01-■-A	4,900円	1
側板	N3TG-D6H19-■-A	10,700円	1
仕切板	N3TS-D6H19-■-A	15,000円	2
棚板(可動・固定兼用)	N3TA-D6W08-■-A	5,500円	3
ハンガーパイプ	N3SP-L08-A	1,900円	2
ハンガーパイプ	N3SP-L10-A	3,000円	1
フックハンガー	N3BP-L10-A	6,400円	1
フレーム引出し 2段	N3F2-D6W08-■	43,800円	2

セット品番 **AA002996** ■

プラン合計		161,700円(税込 177,870円)	
パーツ	品番	設計価格	数量
天板	N3TT-D4W27-■-A	18,200円	1
ショート側板	N3SG-D4H01-■-A	4,400円	1
側板	N3TG-D4H19-■-A	9,200円	1
仕切板	N3TS-D4H19-■-A	12,800円	2
棚板(可動・固定兼用)	N3TA-D4W08-■-A	4,400円	6
ハンガーパイプ	N3SP-L08-A	1,900円	1
ハンガーパイプ	N3SP-L10-A	3,000円	1
フックハンガー	N3BP-L10-A	6,400円	1
フレーム引出し 2段	N3F2-D4W08-■	33,300円	2

セット品番 **AA002997** ■

プラン合計		198,900円(税込 218,790円)	
パーツ	品番	設計価格	数量
天板	N3TT-D6W27-■-A	21,400円	1
ショート側板	N3SG-D6H01-■-A	4,900円	1
側板	N3TG-D6H19-■-A	10,700円	1
仕切板	N3TS-D6H19-■-A	15,000円	2
棚板(可動・固定兼用)	N3TA-D6W08-■-A	5,500円	6
ハンガーパイプ	N3SP-L08-A	1,900円	1
ハンガーパイプ	N3SP-L10-A	3,000円	1
フックハンガー	N3BP-L10-A	6,400円	1
フレーム引出し 2段	N3F2-D6W08-■	43,800円	2

セット品番 **AA002996** ■

プラン合計		161,700円(税込 177,870円)	
パーツ	品番	設計価格	数量
天板	N3TT-D4W27-■-A	18,200円	1
ショート側板	N3SG-D4H01-■-A	4,400円	1
側板	N3TG-D4H19-■-A	9,200円	1
仕切板	N3TS-D4H19-■-A	12,800円	2
棚板(可動・固定兼用)	N3TA-D4W08-■-A	4,400円	6
ハンガーパイプ	N3SP-L08-A	1,900円	1
ハンガーパイプ	N3SP-L10-A	3,000円	1
フックハンガー	N3BP-L10-A	6,400円	1
フレーム引出し 2段	N3F2-D4W08-■	33,300円	2

セット品番 **AA002997** ■

プラン合計		198,900円(税込 218,790円)	
パーツ	品番	設計価格	数量
天板	N3TT-D6W27-■-A	21,400円	1
ショート側板	N3SG-D6H01-■-A	4,900円	1
側板	N3TG-D6H19-■-A	10,700円	1
仕切板	N3TS-D6H19-■-A	15,000円	2
棚板(可動・固定兼用)	N3TA-D6W08-■-A	5,500円	6
ハンガーパイプ	N3SP-L08-A	1,900円	1
ハンガーパイプ	N3SP-L10-A	3,000円	1
フックハンガー	N3BP-L10-A	6,400円	1
フレーム引出し 2段	N3F2-D6W08-■	43,800円	2

■プランは両壁納めの場合のプラン設定です。 ■表示価格に施工費は含まれておりません。

SET PLAN LISTS

| ノエル3 セットプランリスト |

パーツ共通情報	部材入数:1入	設計価格単位:セット	寸法単位:mm
プラン共通事項	高さ設定:1990mm		



ご注文の際の
注意

お選びいただくセット品番のプラスアップパーツの種類やカラーによっては生産に5もしくは10営業日いただく場合があります。納期に関してはパーツラインナップページでご確認ください。P34~
セット品番のパーツに☑マークを含まない場合は、在庫品と同様の納期になります。
※日数が複数の場合は、最大の日数が適用されます。

ショート仕切板 セットプラン

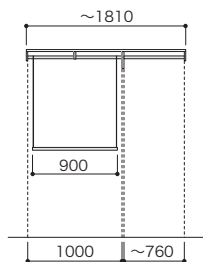
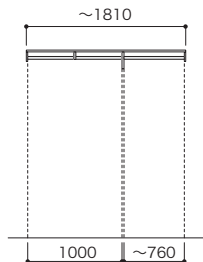
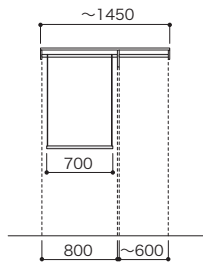
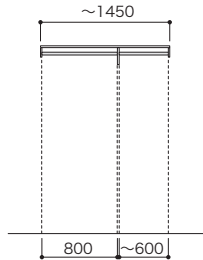

奥行 450

セット品番		AA000302	
プラン合計		30,400円(税込 33,440円)	
パーツ	品番	設計価格	数量
天板	N3TT-D4W14-■-A	9,700円	1
ショート側板	N3SG-D4H01-■-A	4,400円	2
ショート仕切板	N3SS-D4H01-■-A	8,300円	1
ハンガーパイプ	N3SP-L06-A	1,700円	1
ハンガーパイプ	N3SP-L08-A	1,900円	1

奥行 600

セット品番		AA000303	
プラン合計		35,400円(税込 38,940円)	
パーツ	品番	設計価格	数量
天板	N3TT-D6W14-■-A	12,100円	1
ショート側板	N3SG-D6H01-■-A	4,900円	2
ショート仕切板	N3SS-D6H01-■-A	9,900円	1
ハンガーパイプ	N3SP-L06-A	1,700円	1
ハンガーパイプ	N3SP-L08-A	1,900円	1

奥行 450

セット品番		AA000306	
プラン合計		36,500円(税込 40,150円)	
パーツ	品番	設計価格	数量
天板	N3TT-D4W14-■-A	9,700円	1
ショート側板	N3SG-D4H01-■-A	4,400円	2
ショート仕切板	N3SS-D4H01-■-A	8,300円	1
ハンガーパイプ	N3SP-L06-A	1,700円	1
ハンガーパイプ	N3SP-L08-A	1,900円	1
フックハンガー	N3BP-L08-A	6,100円	1

奥行 600

セット品番		AA000307	
プラン合計		41,500円(税込 45,650円)	
パーツ	品番	設計価格	数量
天板	N3TT-D6W14-■-A	12,100円	1
ショート側板	N3SG-D6H01-■-A	4,900円	2
ショート仕切板	N3SS-D6H01-■-A	9,900円	1
ハンガーパイプ	N3SP-L06-A	1,700円	1
ハンガーパイプ	N3SP-L08-A	1,900円	1
フックハンガー	N3BP-L08-A	6,100円	1

奥行 450

セット品番		AA018984	
プラン合計		33,400円(税込 36,740円)	
パーツ	品番	設計価格	数量
天板	N3TT-D4W18-■-A	11,400円	1
ショート側板	N3SG-D4H01-■-A	4,400円	2
ショート仕切板	N3SS-D4H01-■-A	8,300円	1
ハンガーパイプ	N3SP-L08-A	1,900円	1
ハンガーパイプ	N3SP-L10-A	3,000円	1

奥行 600

セット品番		AA018985	
プラン合計		39,800円(税込 43,780円)	
パーツ	品番	設計価格	数量
天板	N3TT-D6W18-■-A	15,200円	1
ショート側板	N3SG-D6H01-■-A	4,900円	2
ショート仕切板	N3SS-D6H01-■-A	9,900円	1
ハンガーパイプ	N3SP-L08-A	1,900円	1
ハンガーパイプ	N3SP-L10-A	3,000円	1

奥行 450

セット品番		AA018988	
プラン合計		39,800円(税込 43,780円)	
パーツ	品番	設計価格	数量
天板	N3TT-D4W18-■-A	11,400円	1
ショート側板	N3SG-D4H01-■-A	4,400円	2
ショート仕切板	N3SS-D4H01-■-A	8,300円	1
ハンガーパイプ	N3SP-L08-A	1,900円	1
ハンガーパイプ	N3SP-L10-A	3,000円	1
フックハンガー	N3BP-L10-A	6,400円	1

奥行 600

セット品番		AA018989	
プラン合計		46,200円(税込 50,820円)	
パーツ	品番	設計価格	数量
天板	N3TT-D6W18-■-A	15,200円	1
ショート側板	N3SG-D6H01-■-A	4,900円	2
ショート仕切板	N3SS-D6H01-■-A	9,900円	1
ハンガーパイプ	N3SP-L08-A	1,900円	1
ハンガーパイプ	N3SP-L10-A	3,000円	1
フックハンガー	N3BP-L10-A	6,400円	1

カラーバリエーションについて

セット品番の■には、色記号が入ります。
ご注文の際は、色記号をご記入ください。
※セット品番の■と、パーツ品番の■は同じ
色記号になります。

色記号

LW

IJ

AJ

色名

シェルホワイト

ブライト
ウォールナット

アッシュ
ウォールナット

— : 棚板・フリーカット棚板・コーナー棚板(固定) — : 棚板・コーナー棚板(可動) — : 網棚(可動) ▼ 天板継ぎ位置

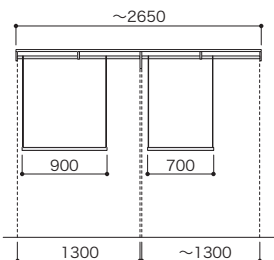
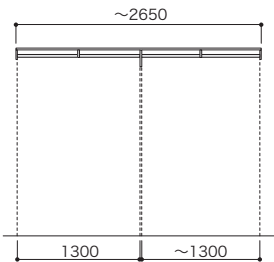
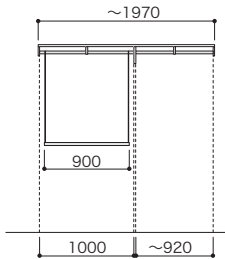
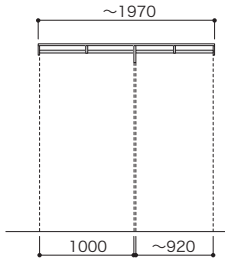

奥行 450

セット品番 **AA000644■**

プラン合計	34,800円(税込 38,280円)		
パーツ	品番	設計価格	数量
天板	N3TT-D4W19-■-A	11,700円	1
ショート側板	N3SG-D4H01-■-A	4,400円	2
ショート仕切板	N3SS-D4H01-■-A	8,300円	1
ハンガーパイプ	N3SP-L10-A	3,000円	2

奥行 600

セット品番 **AA000645■**

プラン合計	41,500円(税込 45,650円)		
パーツ	品番	設計価格	数量
天板	N3TT-D6W19-■-A	15,800円	1
ショート側板	N3SG-D6H01-■-A	4,900円	2
ショート仕切板	N3SS-D6H01-■-A	9,900円	1
ハンガーパイプ	N3SP-L10-A	3,000円	2

セット品番 **AA000646■**

プラン合計	41,200円(税込 45,320円)		
パーツ	品番	設計価格	数量
天板	N3TT-D4W19-■-A	11,700円	1
ショート側板	N3SG-D4H01-■-A	4,400円	2
ショート仕切板	N3SS-D4H01-■-A	8,300円	1
ハンガーパイプ	N3SP-L10-A	3,000円	2
フックハンガー	N3BP-L10-A	6,400円	1

セット品番 **AA000647■**

プラン合計	47,900円(税込 52,690円)		
パーツ	品番	設計価格	数量
天板	N3TT-D6W19-■-A	15,800円	1
ショート側板	N3SG-D6H01-■-A	4,900円	2
ショート仕切板	N3SS-D6H01-■-A	9,900円	1
ハンガーパイプ	N3SP-L10-A	3,000円	2
フックハンガー	N3BP-L10-A	6,400円	1

セット品番 **AA000740■**

プラン合計	41,900円(税込 46,090円)		
パーツ	品番	設計価格	数量
天板	N3TT-D4W27-■-A	18,200円	1
ショート側板	N3SG-D4H01-■-A	4,400円	2
ショート仕切板	N3SS-D4H01-■-A	8,300円	1
ハンガーパイプ	N3SP-L13-A	3,300円	2

セット品番 **AA000741■**

プラン合計	47,700円(税込 52,470円)		
パーツ	品番	設計価格	数量
天板	N3TT-D6W27-■-A	21,400円	1
ショート側板	N3SG-D6H01-■-A	4,900円	2
ショート仕切板	N3SS-D6H01-■-A	9,900円	1
ハンガーパイプ	N3SP-L13-A	3,300円	2

セット品番 **AA005624■**

プラン合計	54,400円(税込 59,840円)		
パーツ	品番	設計価格	数量
天板	N3TT-D4W27-■-A	18,200円	1
ショート側板	N3SG-D4H01-■-A	4,400円	2
ショート仕切板	N3SS-D4H01-■-A	8,300円	1
ハンガーパイプ	N3SP-L13-A	3,300円	2
フックハンガー	N3BP-L08-A	6,100円	1
フックハンガー	N3BP-L10-A	6,400円	1

セット品番 **AA005625■**

プラン合計	60,200円(税込 66,220円)		
パーツ	品番	設計価格	数量
天板	N3TT-D6W27-■-A	21,400円	1
ショート側板	N3SG-D6H01-■-A	4,900円	2
ショート仕切板	N3SS-D6H01-■-A	9,900円	1
ハンガーパイプ	N3SP-L13-A	3,300円	2
フックハンガー	N3BP-L08-A	6,100円	1
フックハンガー	N3BP-L10-A	6,400円	1

■プランは両壁納めの場合のプラン設定です。 ■表示価格に施工費は含まれておりません。

SET PLAN LISTS

| ノエル3 セットプランリスト |

パーツ共通情報	部材入数:1入	設計価格単位:セット	寸法単位:mm
プラン共通事項	高さ設定:1990mm		



**ご注文の際の
注意点**

お選びいただくセット品番のプラスアップパーツの種類やカラーによっては生産に5もしくは10営業日いただく場合があります。納期に関してはパーツラインナップページでご確認ください。P34~
セット品番のパーツに☒マークを含まない場合は、在庫品と同様の納期になります。
 ※日数が複数の場合は、最大の日数が適用されます。

奥行300 セットプラン

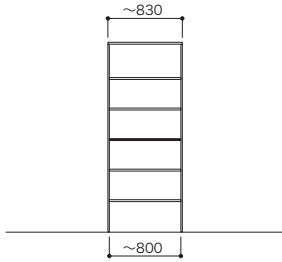

奥行 300

セット品番 **AA000027**

プラン合計	40,000円(税込 44,000円)		
パーツ	品番	設計価格	数量
天板	N3TT-D3W09-■-A	6,500円	1
側板	N3TG-D3H19-■-A	7,500円	2
棚板 (可動・固定兼用)	N3TA-D3W08-■-A	3,700円	5

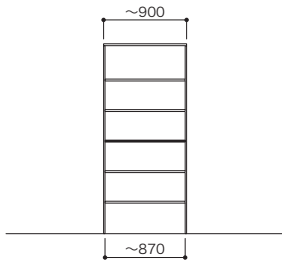

セット品番 **AA000110**

プラン合計	46,000円(税込 50,600円)		
パーツ	品番	設計価格	数量
天板	N3TT-D3W09-■-A	6,500円	1
側板	N3TG-D3H19-■-A	7,500円	2
棚板 (可動・固定兼用)	N3TA-D3W09-■-A	4,900円	5

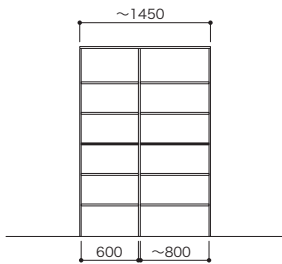

セット品番 **AA000403**

プラン合計	69,700円(税込 76,670円)		
パーツ	品番	設計価格	数量
天板	N3TT-D3W14-■-A	8,100円	1
側板	N3TG-D3H19-■-A	7,500円	2
仕切板	N3TS-D3H19-■-A	12,600円	1
棚板 (可動・固定兼用)	N3TA-D3W06-■-A	3,100円	5
棚板 (可動・固定兼用)	N3TA-D3W08-■-A	3,700円	5

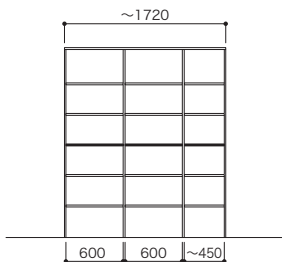

セット品番 **AA005609**

プラン合計	94,400円(税込 103,840円)		
パーツ	品番	設計価格	数量
天板	N3TT-D3W18-■-A	9,200円	1
側板	N3TG-D3H19-■-A	7,500円	2
仕切板	N3TS-D3H19-■-A	12,600円	2
棚板 (可動・固定兼用)	N3TA-D3W04-■-A	2,800円	5
棚板 (可動・固定兼用)	N3TA-D3W06-■-A	3,100円	10

カラーバリエーションについて

セット品番の■には、色記号が入ります。
ご注文の際は、色記号をご記入ください。
※セット品番の■と、パーツ品番の■は同じ
色記号になります。

色記号

LW

IJ

AJ

色名

シェルホワイト

ブライト
ウォールナット

アッシュ
ウォールナット

■ : 棚板・フリーカット棚板・コーナー棚板(固定) ◯ : 棚板・コーナー棚板(可動) ≡ : 網棚(可動) ▼ : 天板継ぎ位置

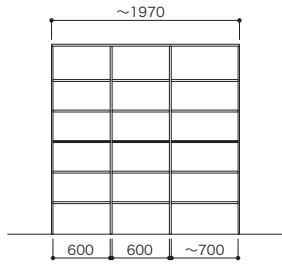

奥行 300

セット品番 **AA001932■**

プラン合計		99,300円(税込 109,230円)	
パーツ	品番	設計価格	数量
天板	N3TT-D3W19-■-A	9,600円	1
側板	N3TG-D3H19-■-A	7,500円	2
仕切板	N3TS-D3H19-■-A	12,600円	2
棚板(可動・固定兼用)	N3TA-D3W06-■-A	3,100円	10
棚板(可動・固定兼用)	N3TA-D3W08-■-A	3,700円	5

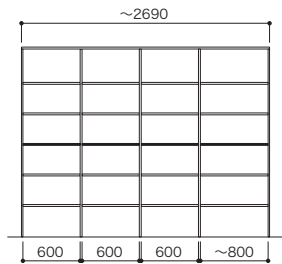

セット品番 **AA004880■**

プラン合計		132,900円(税込 146,190円)	
パーツ	品番	設計価格	数量
天板	N3TT-D3W27-■-A	15,100円	1
側板	N3TG-D3H19-■-A	7,500円	2
仕切板	N3TS-D3H19-■-A	12,600円	3
棚板(可動・固定兼用)	N3TA-D3W06-■-A	3,100円	15
棚板(可動・固定兼用)	N3TA-D3W08-■-A	3,700円	5

PLANNING IDEA

グリッドシェルフプラン

正方形に近い形でのプラン設計が可能です。
バッグやアクセサリなどの小物類を飾って収納。
また、本棚としても活用できます。



■プランは両壁納めの場合のプラン設定です。 ■表示価格に施工費は含まれておりません。

SET PLAN LISTS

| ノエル3 セットプランリスト |

パーツ共通情報	部材入数: 1入	設計価格単位: セット	寸法単位: mm
プラン共通事項	高さ設定: 1990mm		



**ご注文の際の
注意点**

お選びいただくセット品番のプラスアップパーツの種類やカラーによっては生産に5もしくは10営業日いただく場合があります。納期に関してはパーツラインナップページでご確認ください。P34~
セット品番のパーツに☑マークを含まない場合は、在庫品と同様の納期になります。
※日数が複数の場合は、最大の日数が適用されます。

連結セットプラン

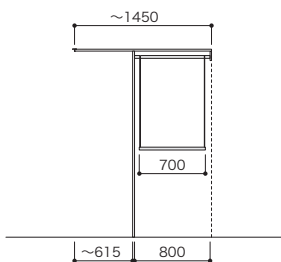
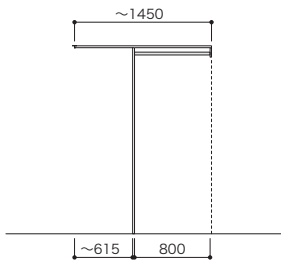
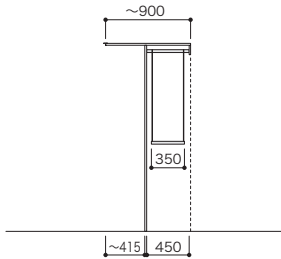
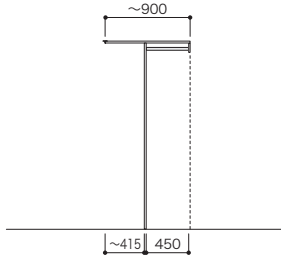

奥行 450

セット品番		AA005610	
プラン合計		29,900円(税込 32,890円)	
パーツ	品番	設計価格	数量
天板	N3TT-D4W09-■-A	7,500円	1
ショート側板	N3SG-D4H01-■-A	4,400円	1
エンド側板	N3EG-D4H19-■-A	12,800円	1
ジョイント金具	N3SJ-D4	3,600円	1
ハンガーパイプ	N3SP-L04-A	1,600円	1

奥行 600

セット品番		AA005611	
プラン合計		33,800円(税込 37,180円)	
パーツ	品番	設計価格	数量
天板	N3TT-D6W09-■-A	8,400円	1
ショート側板	N3SG-D6H01-■-A	4,900円	1
エンド側板	N3EG-D6H19-■-A	15,000円	1
ジョイント金具	N3SJ-D6	3,900円	1
ハンガーパイプ	N3SP-L04-A	1,600円	1

奥行 450

セット品番		AA005612	
プラン合計		35,700円(税込 39,270円)	
パーツ	品番	設計価格	数量
天板	N3TT-D4W09-■-A	7,500円	1
ショート側板	N3SG-D4H01-■-A	4,400円	1
エンド側板	N3EG-D4H19-■-A	12,800円	1
ジョイント金具	N3SJ-D4	3,600円	1
ハンガーパイプ	N3SP-L04-A	1,600円	1
フックハンガー	N3BP-L04-A	5,800円	1

奥行 600

セット品番		AA005613	
プラン合計		39,600円(税込 43,560円)	
パーツ	品番	設計価格	数量
天板	N3TT-D6W09-■-A	8,400円	1
ショート側板	N3SG-D6H01-■-A	4,900円	1
エンド側板	N3EG-D6H19-■-A	15,000円	1
ジョイント金具	N3SJ-D6	3,900円	1
ハンガーパイプ	N3SP-L04-A	1,600円	1
フックハンガー	N3BP-L04-A	5,800円	1

奥行 450

セット品番		AA005614	
プラン合計		32,400円(税込 35,640円)	
パーツ	品番	設計価格	数量
天板	N3TT-D4W14-■-A	9,700円	1
ショート側板	N3SG-D4H01-■-A	4,400円	1
エンド側板	N3EG-D4H19-■-A	12,800円	1
ジョイント金具	N3SJ-D4	3,600円	1
ハンガーパイプ	N3SP-L08-A	1,900円	1

奥行 600

セット品番		AA005615	
プラン合計		37,800円(税込 41,580円)	
パーツ	品番	設計価格	数量
天板	N3TT-D6W14-■-A	12,100円	1
ショート側板	N3SG-D6H01-■-A	4,900円	1
エンド側板	N3EG-D6H19-■-A	15,000円	1
ジョイント金具	N3SJ-D6	3,900円	1
ハンガーパイプ	N3SP-L08-A	1,900円	1

奥行 450

セット品番		AA005616	
プラン合計		38,500円(税込 42,350円)	
パーツ	品番	設計価格	数量
天板	N3TT-D4W14-■-A	9,700円	1
ショート側板	N3SG-D4H01-■-A	4,400円	1
エンド側板	N3EG-D4H19-■-A	12,800円	1
ジョイント金具	N3SJ-D4	3,600円	1
ハンガーパイプ	N3SP-L08-A	1,900円	1
フックハンガー	N3BP-L08-A	6,100円	1

奥行 600

セット品番		AA005617	
プラン合計		43,900円(税込 48,290円)	
パーツ	品番	設計価格	数量
天板	N3TT-D6W14-■-A	12,100円	1
ショート側板	N3SG-D6H01-■-A	4,900円	1
エンド側板	N3EG-D6H19-■-A	15,000円	1
ジョイント金具	N3SJ-D6	3,900円	1
ハンガーパイプ	N3SP-L08-A	1,900円	1
フックハンガー	N3BP-L08-A	6,100円	1

カラーバリエーションについて

セット品番の■には、色記号が入ります。
ご注文の際は、色記号をご記入ください。
※セット品番の■と、パーツ品番の■は同じ色記号になります。

色記号

LW

IJ

AJ

色名

シェルホワイト

ブライトウォールナット

アッシュウォールナット

— : 棚板・フリーカット棚板・コーナー棚板(固定) — : 棚板・コーナー棚板(可動) — : 網棚(可動) ▼ : 天板継ぎ位置

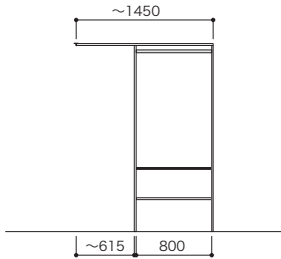

奥行 450

セット品番 **AA004934** ■

プラン合計 **46,000円(税込 50,600円)**

パーツ	品番	設計価格	数量
天板	N3TT-D4W14-■-A	9,700円	1
側板	N3TG-D4H19-■-A	9,200円	1
エンド側板	N3EG-D4H19-■-A	12,800円	1
ジョイント金具	N3SJ-D4	3,600円	1
棚板(可動・固定兼用)	N3TA-D4W08-■-A	4,400円	2
ハンガーパイプ	N3SP-L08-A	1,900円	1

奥行 600

セット品番 **AA004935** ■

プラン合計 **54,600円(税込 60,060円)**

パーツ	品番	設計価格	数量
天板	N3TT-D6W14-■-A	12,100円	1
側板	N3TG-D6H19-■-A	10,700円	1
エンド側板	N3EG-D6H19-■-A	15,000円	1
ジョイント金具	N3SJ-D6	3,900円	1
棚板(可動・固定兼用)	N3TA-D6W08-■-A	5,500円	2
ハンガーパイプ	N3SP-L08-A	1,900円	1

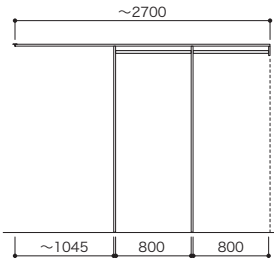

セット品番 **AA005618** ■

プラン合計 **55,600円(税込 61,160円)**

パーツ	品番	設計価格	数量
天板	N3TT-D4W27-■-A	18,200円	1
ショート側板	N3SG-D4H01-■-A	4,400円	1
エンド側板	N3EG-D4H19-■-A	12,800円	1
仕切板	N3TS-D4H19-■-A	12,800円	1
ジョイント金具	N3SJ-D4	3,600円	1
ハンガーパイプ	N3SP-L08-A	1,900円	2

セット品番 **AA005619** ■

プラン合計 **64,000円(税込 70,400円)**

パーツ	品番	設計価格	数量
天板	N3TT-D6W27-■-A	21,400円	1
ショート側板	N3SG-D6H01-■-A	4,900円	1
エンド側板	N3EG-D6H19-■-A	15,000円	1
仕切板	N3TS-D6H19-■-A	15,000円	1
ジョイント金具	N3SJ-D6	3,900円	1
ハンガーパイプ	N3SP-L08-A	1,900円	2

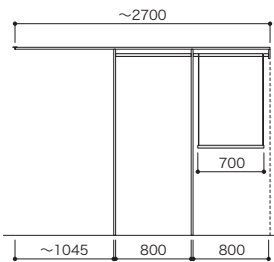

セット品番 **AA005620** ■

プラン合計 **61,700円(税込 67,870円)**

パーツ	品番	設計価格	数量
天板	N3TT-D4W27-■-A	18,200円	1
ショート側板	N3SG-D4H01-■-A	4,400円	1
エンド側板	N3EG-D4H19-■-A	12,800円	1
仕切板	N3TS-D4H19-■-A	12,800円	1
ジョイント金具	N3SJ-D4	3,600円	1
ハンガーパイプ	N3SP-L08-A	1,900円	2
フックハンガー	N3BP-L08-A	6,100円	1

セット品番 **AA005621** ■

プラン合計 **70,100円(税込 77,110円)**

パーツ	品番	設計価格	数量
天板	N3TT-D6W27-■-A	21,400円	1
ショート側板	N3SG-D6H01-■-A	4,900円	1
エンド側板	N3EG-D6H19-■-A	15,000円	1
仕切板	N3TS-D6H19-■-A	15,000円	1
ジョイント金具	N3SJ-D6	3,900円	1
ハンガーパイプ	N3SP-L08-A	1,900円	2
フックハンガー	N3BP-L08-A	6,100円	1

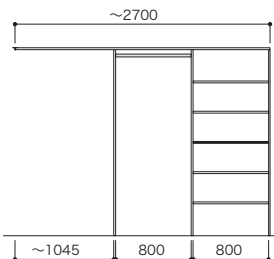

セット品番 **AA005622** ■

プラン合計 **80,500円(税込 88,550円)**

パーツ	品番	設計価格	数量
天板	N3TT-D4W27-■-A	18,200円	1
側板	N3TG-D4H19-■-A	9,200円	1
エンド側板	N3EG-D4H19-■-A	12,800円	1
仕切板	N3TS-D4H19-■-A	12,800円	1
ジョイント金具	N3SJ-D4	3,600円	1
棚板(可動・固定兼用)	N3TA-D4W08-■-A	4,400円	5
ハンガーパイプ	N3SP-L08-A	1,900円	1

セット品番 **AA005623** ■

プラン合計 **95,400円(税込 104,940円)**

パーツ	品番	設計価格	数量
天板	N3TT-D6W27-■-A	21,400円	1
側板	N3TG-D6H19-■-A	10,700円	1
エンド側板	N3EG-D6H19-■-A	15,000円	1
仕切板	N3TS-D6H19-■-A	15,000円	1
ジョイント金具	N3SJ-D6	3,900円	1
棚板(可動・固定兼用)	N3TA-D6W08-■-A	5,500円	5
ハンガーパイプ	N3SP-L08-A	1,900円	1

■表示価格に施工費は含まれておりません。

COMBINATION PLAN LISTS

| ノエル3 組み合わせプランリスト |

パーツ共通情報	部材入数:1入	設計価格単位:セット	寸法単位:mm
プラン共通事項	高さ設定:1990mm		

ご注文の際の注意 お選びいただくセット品番のプラスアップパーツの種類やカラーによっては生産に5もしくは10営業日いただく場合があります。納期に関してはパーツラインナップページでご確認ください。P34~セット品番のパーツに☑マークを含まない場合は、在庫品と同様の納期になります。
※日数が複数の場合は、最大の日数が適用されます。

1.0坪 (6尺 × 6尺)

II型セットプラン

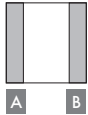

奥行450

A AA005595 ■
B AA005597 ■

プラン合計 108,000円
(税込 118,800円)

奥行600

A AA005596 ■
B AA005598 ■

プラン合計 126,000円
(税込 138,600円)

奥行450

A AA001370 ■
B AA001378 ■

プラン合計 279,300円
(税込 307,230円)

奥行600

A AA001371 ■
B AA001379 ■

プラン合計 347,600円
(税込 382,360円)

L型セットプラン

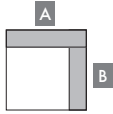

奥行450

A AA005595 ■
B AA004934 ■

プラン合計 90,300円
(税込 99,330円)

奥行600

A AA005596 ■
B AA004935 ■

プラン合計 105,900円
(税込 116,490円)

奥行450

A AA001370 ■
B AA004934 ■

プラン合計 180,500円
(税込 198,550円)

奥行600

A AA001371 ■
B AA004935 ■

プラン合計 222,200円
(税込 244,420円)

U型セットプラン

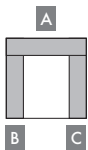

奥行450

A AA005595 ■
B AA005616 ■
C AA004934 ■

プラン合計 128,800円
(税込 141,680円)

奥行600

A AA005596 ■
B AA005617 ■
C AA004935 ■

プラン合計 149,800円
(税込 164,780円)

奥行450

A AA001370 ■
B AA005616 ■
C AA004934 ■

プラン合計 219,000円
(税込 240,900円)

奥行600

A AA001371 ■
B AA005617 ■
C AA004935 ■

プラン合計 266,100円
(税込 292,710円)

※ B はセット品番AA005616 ■
もしくはAA005617 ■を
左右反転にしたプランです。

※ B はセット品番AA005616 ■
もしくはAA005617 ■を
左右反転にしたプランです。

カラーバリエーションについて

セット品番の■には、色記号が入ります。
ご注文の際は、色記号をご記入ください。
※セット品番の■と、パーツ品番の■は同じ色記号になります。

色記号

LW

IJ

AJ

色名

シェルホワイト

ブライトウォールナット

アッシュウォールナット

— : 棚板・フリーカット棚板・コーナー棚板(固定) — : 棚板・コーナー棚板(可動) — : 網棚(可動) ▼ : 天板継ぎ位置

1.5坪 (6尺 × 9尺)

奥行450
A AA005607 ■
B AA003036 ■
プラン合計 148,700円
(税込 163,570円)

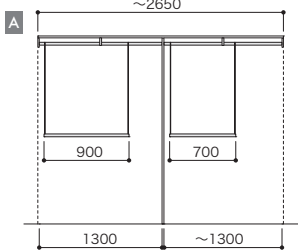

奥行600
A AA005608 ■
B AA003037 ■
プラン合計 168,200円
(税込 185,020円)

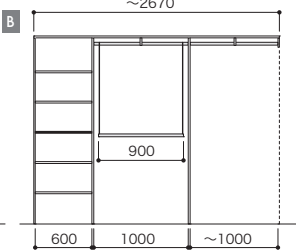

奥行450
A AA002988 ■
B AA002996 ■
プラン合計 312,100円
(税込 343,310円)

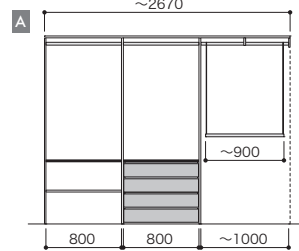

奥行600
A AA002989 ■
B AA002997 ■
プラン合計 383,200円
(税込 421,520円)

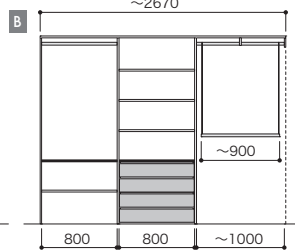

奥行450
A AA005595 ■
B AA005622 ■
プラン合計 124,800円
(税込 137,280円)

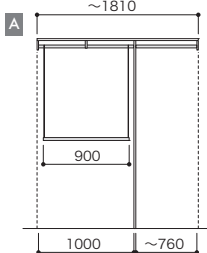

奥行600
A AA005596 ■
B AA005623 ■
プラン合計 146,700円
(税込 161,370円)

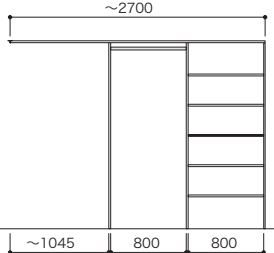

奥行450
A AA001370 ■
B AA005622 ■
プラン合計 215,000円
(税込 236,500円)

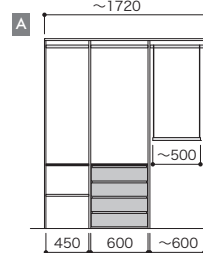

奥行600
A AA001371 ■
B AA005623 ■
プラン合計 263,000円
(税込 289,300円)

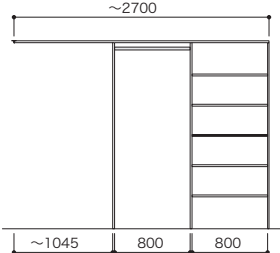

奥行450
A AA005607 ■
B AA005616 ■
C AA004934 ■
プラン合計 143,400円
(税込 157,740円)

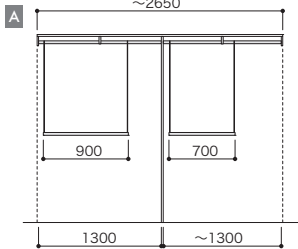

奥行600
A AA005608 ■
B AA005617 ■
C AA004935 ■
プラン合計 163,800円
(税込 180,180円)

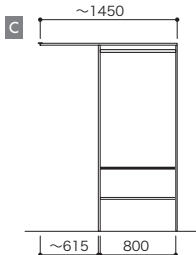
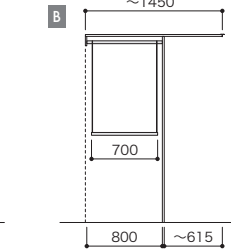

※ B はセット品番AA005616 ■
もしくはAA005617 ■を
左右反転にしたプランです。

奥行450
A AA002988 ■
B AA005616 ■
C AA004934 ■
プラン合計 234,900円
(税込 258,390円)



奥行600
A AA002989 ■
B AA005617 ■
C AA004935 ■
プラン合計 282,800円
(税込 311,080円)

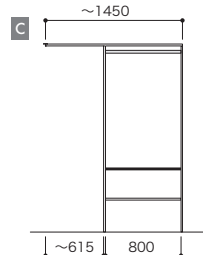
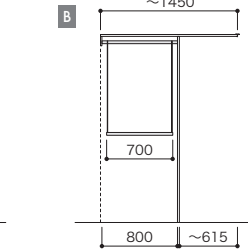

※ B はセット品番AA005616 ■
もしくはAA005617 ■を
左右反転にしたプランです。

■表示価格に施工費は含まれておりません。

SET PLAN LISTS

ノエル3 コーナー棚板 上吊ハンガーパイプ 深型フレーム引出し 組み合わせプランリスト

パーツ共通情報	部材入数:1入	設計価格単位:セット	寸法単位:mm
プラン共通事項	高さ設定:1990mm		



ご注文の際の注意
 お選びいただくセット品番のプラスアップパーツの種類やカラーによっては生産に5もしくは10営業日いただく場合があります。納期に関してはパーツラインナップページでご確認ください。P34~
セット品番のパーツに☒マークを含まない場合は、在庫品と同様の納期になります。
 ※日数が複数の場合は、最大の日数が適用されます。

コーナー棚板 + 深型フレーム引出しセットプラン

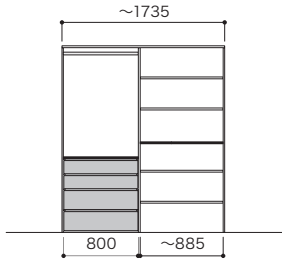

奥行 450

セット品番 **AA030613**

プラン合計	240,600円(税込 264,660円)		
パーツ	品番	設計価格	数量
天板	N3TT-D4W18-■-A	11,400円	1
側板	N3TG-D4H19-■-A	9,200円	2
仕切板	N3TS-D4H19-■-A	12,800円	1
棚板(可動・固定兼用)	N3TA-D4W08-■-A	4,400円	1
コーナー棚板	N3TC-D4-■	18,400円	5
ハンガーパイプ	N3SP-L08-A	1,900円	1
フレーム引出し 2段	N3F2-D4W08-■	33,300円	1
深型フレーム引出し 1段	N3D1-D4W08-■	33,200円	2

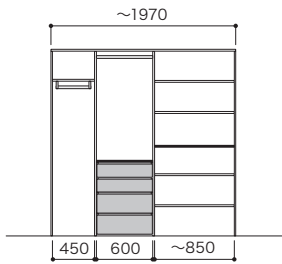

セット品番 **AA030614**

プラン合計	248,500円(税込 273,350円)		
パーツ	品番	設計価格	数量
天板	N3TT-D4W19-■-A	11,700円	1
側板	N3TG-D4H19-■-A	9,200円	2
仕切板	N3TS-D4H19-■-A	12,800円	2
棚板(可動・固定兼用)	N3TA-D4W04-■-A	3,300円	1
棚板(可動・固定兼用)	N3TA-D4W06-■-A	4,000円	1
コーナー棚板	N3TC-D4-■	18,400円	5
ハンガーパイプ	N3SP-L06-A	1,700円	1
上吊ハンガーパイプ	N3UP-L04-A	2,400円	1
フレーム引出し 2段	N3F2-D4W06-■	31,200円	1
深型フレーム引出し 1段	N3D1-D4W06-■	29,100円	2

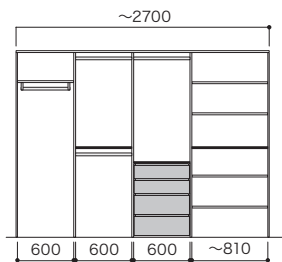

セット品番 **AA030615**

プラン合計	276,200円(税込 303,820円)		
パーツ	品番	設計価格	数量
天板	N3TT-D4W27-■-A	18,200円	1
側板	N3TG-D4H19-■-A	9,200円	2
仕切板	N3TS-D4H19-■-A	12,800円	3
棚板(可動・固定兼用)	N3TA-D4W06-■-A	4,000円	3
コーナー棚板	N3TC-D4-■	18,400円	5
ハンガーパイプ	N3SP-L06-A	1,700円	3
上吊ハンガーパイプ	N3UP-L06-A	2,700円	1
フレーム引出し 2段	N3F2-D4W06-■	31,200円	1
深型フレーム引出し 1段	N3D1-D4W06-■	29,100円	2

コーナー棚板用連結 + パイプセットプラン

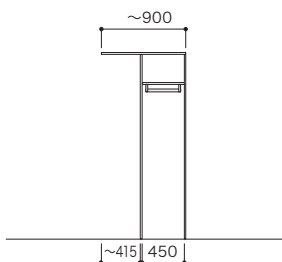

セット品番 **AA030616**

プラン合計	38,800円(税込 42,680円)		
パーツ	品番	設計価格	数量
天板	N3TT-D4W09-■-A	7,500円	1
側板	N3TG-D4H19-■-A	9,200円	1
仕切板	N3TS-D4H19-■-A	12,800円	1
ジョイント金具	N3SJ-D4	3,600円	1
棚板(可動・固定兼用)	N3TA-D4W04-■-A	3,300円	1
上吊ハンガーパイプ	N3UP-L04-A	2,400円	1

カラーバリエーションについて

セット品番の■には、色記号が入ります。ご注文の際は、色記号をご記入ください。
※セット品番の■と、パーツ品番の■は同じ色記号になります。

色記号	LW	IJ	AJ
色名	シェルホワイト	ブライトウォールナット	アッシュウォールナット

— : 棚板・フリーカット棚板・コーナー棚板(固定) — : 棚板・コーナー棚板(可動) — : 網棚(可動) ▼ : 天板継ぎ位置

コーナー棚板用連結 + パイプセットプラン

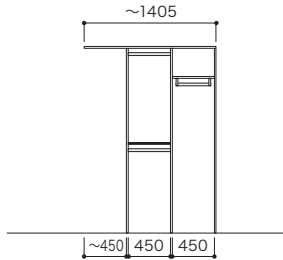

奥行 450

セット品番 **AA030617■**

プラン合計	60,300円(税込 66,330円)		
パーツ	品番	設計価格	数量
天板	N3TT-D4W14-■-A	9,700円	1
側板	N3TG-D4H19-■-A	9,200円	1
仕切板	N3TS-D4H19-■-A	12,800円	2
ジョイント金具	N3SJ-D4	3,600円	1
棚板(可動・固定兼用)	N3TA-D4W04-■-A	3,300円	2
ハンガーパイプ	N3SP-L04-A	1,600円	2
上吊ハンガーパイプ	N3UP-L04-A	2,400円	1

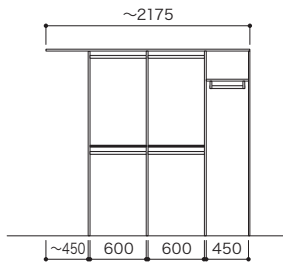

セット品番 **AA030618■**

プラン合計	89,900円(税込 98,890円)		
パーツ	品番	設計価格	数量
天板	N3TT-D4W27-■-A	18,200円	1
側板	N3TG-D4H19-■-A	9,200円	1
仕切板	N3TS-D4H19-■-A	12,800円	3
ジョイント金具	N3SJ-D4	3,600円	1
棚板(可動・固定兼用)	N3TA-D4W04-■-A	3,300円	1
棚板(可動・固定兼用)	N3TA-D4W06-■-A	4,000円	2
ハンガーパイプ	N3SP-L06-A	1,700円	4
上吊ハンガーパイプ	N3UP-L04-A	2,400円	1

L型セットプラン

1.0坪 (6尺 × 6尺)

1.5坪 (6尺 × 9尺)

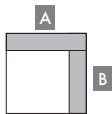

奥行450

A **AA030613■**
B **AA030617■**

プラン合計 **300,900円**
(税込 **330,990円**)

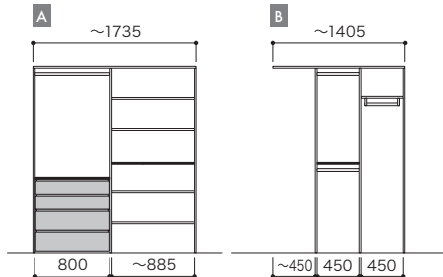

奥行450

A **AA030613■**
B **AA030618■**

プラン合計 **330,500円**
(税込 **363,550円**)

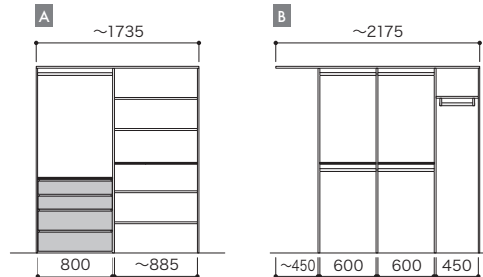

■プランは両壁納めの場合のプラン設定です。 ■表示価格に施工費は含まれておりません。

SET PLAN LISTS

ノエル3 上吊ハンガーパイプ 深型フレーム引出し セットプランリスト

パーツ共通情報	部材入数:1入	設計価格単位:セット	寸法単位:mm
プラン共通事項	高さ設定:1990mm		



ご注文の際の注意 お選びいただくセット品番のプラスアップパーツの種類やカラーによっては生産に5もしくは10営業日いただく場合があります。納期に関してはパーツラインナップページでご確認ください。P34~
セット品番のパーツに☒マークを含まない場合は、在庫品と同様の納期になります。
 ※日数が複数の場合は、最大の日数が適用されます。

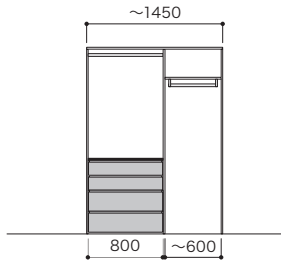

奥行 450	
セット品番 AA030619	
プラン合計	153,600円(税込 168,960円)
パーツ	品番 設計価格 数量
天板	N3TT-D4W14-■-A 9,700円 1
側板	N3TG-D4H19-■-A 9,200円 2
仕切板	N3TS-D4H19-■-A 12,800円 1
棚板 (可動・固定兼用)	N3TA-D4W06-■-A 4,000円 1
棚板 (可動・固定兼用)	N3TA-D4W08-■-A 4,400円 1
ハンガーパイプ	N3SP-L08-A 1,900円 1
上吊ハンガーパイプ	N3UP-L06-A 2,700円 1
フレーム引出し 2段	N3F2-D4W08-■ 33,300円 1
深型フレーム引出し 1段	N3D1-D4W08-■ 33,200円 2

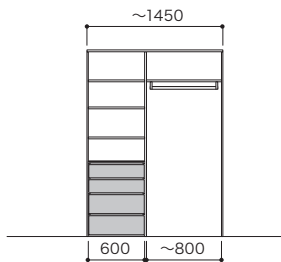

セット品番 AA030620	
プラン合計	153,600円(税込 168,960円)
パーツ	品番 設計価格 数量
天板	N3TT-D4W14-■-A 9,700円 1
側板	N3TG-D4H19-■-A 9,200円 2
仕切板	N3TS-D4H19-■-A 12,800円 1
棚板 (可動・固定兼用)	N3TA-D4W06-■-A 4,000円 4
棚板 (可動・固定兼用)	N3TA-D4W08-■-A 4,400円 1
上吊ハンガーパイプ	N3UP-L08-A 2,900円 1
フレーム引出し 2段	N3F2-D4W06-■ 31,200円 1
深型フレーム引出し 1段	N3D1-D4W06-■ 29,100円 2



セット品番 AA030621	
プラン合計	164,600円(税込 181,060円)
パーツ	品番 設計価格 数量
天板	N3TT-D4W18-■-A 11,400円 1
側板	N3TG-D4H19-■-A 9,200円 2
仕切板	N3TS-D4H19-■-A 12,800円 2
棚板 (可動・固定兼用)	N3TA-D4W04-■-A 3,300円 1
棚板 (可動・固定兼用)	N3TA-D4W06-■-A 4,000円 2
ハンガーパイプ	N3SP-L06-A 1,700円 2
上吊ハンガーパイプ	N3UP-L04-A 2,400円 1
上吊ハンガーパイプ	N3UP-L06-A 2,700円 1
フレーム引出し 2段	N3F2-D4W06-■ 31,200円 1
深型フレーム引出し 1段	N3D1-D4W06-■ 29,100円 2

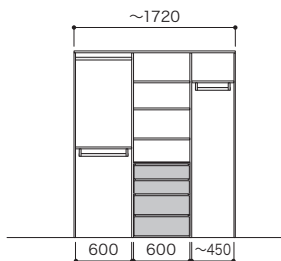

セット品番 AA030622	
プラン合計	174,900円(税込 192,390円)
パーツ	品番 設計価格 数量
天板	N3TT-D4W18-■-A 11,400円 1
側板	N3TG-D4H19-■-A 9,200円 2
仕切板	N3TS-D4H19-■-A 12,800円 2
棚板 (可動・固定兼用)	N3TA-D4W04-■-A 3,300円 1
棚板 (可動・固定兼用)	N3TA-D4W06-■-A 4,000円 5
ハンガーパイプ	N3SP-L06-A 1,700円 1
上吊ハンガーパイプ	N3UP-L04-A 2,400円 1
上吊ハンガーパイプ	N3UP-L06-A 2,700円 1
フレーム引出し 2段	N3F2-D4W06-■ 31,200円 1
深型フレーム引出し 1段	N3D1-D4W06-■ 29,100円 2

カラーバリエーションについて

セット品番の■には、色記号が入ります。
ご注文の際は、色記号をご記入ください。
※セット品番の■と、パーツ品番の■は同じ
色記号になります。

色記号

LW

IJ

AJ

色名

シェルホワイト

ブライト
ウォールナット

アッシュ
ウォールナット

■ : 棚板・フリーカット棚板・コーナー棚板(固定) ◯ : 棚板・コーナー棚板(可動) ≡ : 網棚(可動) ▼ : 天板継ぎ位置

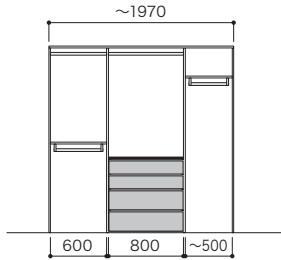

奥行 450

セット品番 **AA030623■**

プラン合計		176,800円(税込 194,480円)	
パーツ	品番	設計価格	数量
天板	N3TT-D4W19-■-A	11,700円	1
側板	N3TG-D4H19-■-A	9,200円	2
仕切板	N3TS-D4H19-■-A	12,800円	2
棚板(可動・固定兼用)	N3TA-D4W06-■-A	4,000円	2
棚板(可動・固定兼用)	N3TA-D4W08-■-A	4,400円	1
ハンガーパイプ	N3SP-L06-A	1,700円	1
ハンガーパイプ	N3SP-L08-A	1,900円	1
上吊ハンガーパイプ	N3UP-L06-A	2,700円	2
フレーム引出し 2段	N3F2-D4W08-■	33,300円	1
深型フレーム引出し 1段	N3D1-D4W08-■	33,200円	2

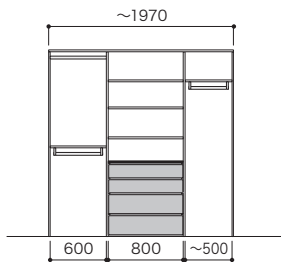

セット品番 **AA030624■**

プラン合計		188,100円(税込 206,910円)	
パーツ	品番	設計価格	数量
天板	N3TT-D4W19-■-A	11,700円	1
側板	N3TG-D4H19-■-A	9,200円	2
仕切板	N3TS-D4H19-■-A	12,800円	2
棚板(可動・固定兼用)	N3TA-D4W06-■-A	4,000円	2
棚板(可動・固定兼用)	N3TA-D4W08-■-A	4,400円	4
ハンガーパイプ	N3SP-L06-A	1,700円	1
上吊ハンガーパイプ	N3UP-L06-A	2,700円	2
フレーム引出し 2段	N3F2-D4W08-■	33,300円	1
深型フレーム引出し 1段	N3D1-D4W08-■	33,200円	2

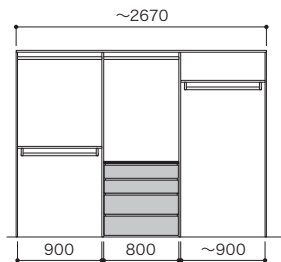

セット品番 **AA030625■**

プラン合計		190,000円(税込 209,000円)	
パーツ	品番	設計価格	数量
天板	N3TT-D4W27-■-A	18,200円	1
側板	N3TG-D4H19-■-A	9,200円	2
仕切板	N3TS-D4H19-■-A	12,800円	2
棚板(可動・固定兼用)	N3TA-D4W08-■-A	4,400円	1
棚板(可動・固定兼用)	N3TA-D4W09-■-A	5,800円	2
ハンガーパイプ	N3SP-L08-A	1,900円	1
ハンガーパイプ	N3SP-L10-A	3,000円	1
上吊ハンガーパイプ	N3UP-L09-A	3,600円	2
フレーム引出し 2段	N3F2-D4W08-■	33,300円	1
深型フレーム引出し 1段	N3D1-D4W08-■	33,200円	2

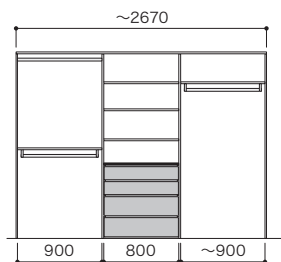

セット品番 **AA030626■**

プラン合計		201,300円(税込 221,430円)	
パーツ	品番	設計価格	数量
天板	N3TT-D4W27-■-A	18,200円	1
側板	N3TG-D4H19-■-A	9,200円	2
仕切板	N3TS-D4H19-■-A	12,800円	2
棚板(可動・固定兼用)	N3TA-D4W08-■-A	4,400円	4
棚板(可動・固定兼用)	N3TA-D4W09-■-A	5,800円	2
ハンガーパイプ	N3SP-L10-A	3,000円	1
上吊ハンガーパイプ	N3UP-L09-A	3,600円	2
フレーム引出し 2段	N3F2-D4W08-■	33,300円	1
深型フレーム引出し 1段	N3D1-D4W08-■	33,200円	2

■プランは両壁納めの場合のプラン設定です。 ■表示価格に施工費は含まれておりません。

SET PLAN LISTS

ノエル3 網棚 バスケット セットプランリスト

パーツ共通情報	部材入数:1入	設計価格単位:セット	寸法単位:mm
プラン共通事項	高さ設定:1990mm		

ご注文の際の注意 お選びいただくセット品番のプラスアップパーツの種類やカラーによっては生産に5もしくは10営業日いただく場合があります。納期に関してはパーツラインナップページでご確認ください。P34～
セット品番のパーツに☒マークを含まない場合は、在庫品と同様の納期になります。
 ※日数が複数の場合は、最大の日数が適用されます。

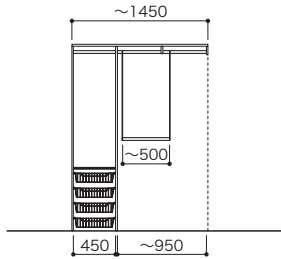

奥行 450	
セット品番 AA030627	
プラン合計 76,300円(税込 83,930円)	
パーツ	品番 設計価格 数量
天板	N3TT-D4W14-■-A 9,700円 1
ショート側板	N3SG-D4H01-■-A 4,400円 1
側板	N3TG-D4H19-■-A 9,200円 1
仕切板	N3TS-D4H19-■-A 12,800円 1
棚板(可動・固定兼用)	N3TA-D4W04-■-A 3,300円 1
ハンガーパイプ	N3SP-L04-A 1,600円 1
ハンガーパイプ	N3SP-L10-A 3,000円 1
フックハンガー	N3BP-L06-A 5,900円 1
バスケット	N3BS-D4W04-A 6,600円 4

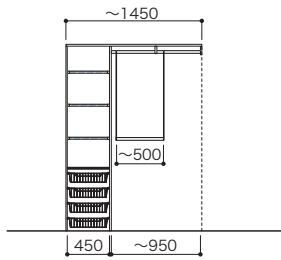

セット品番 AA030628	
プラン合計 113,400円(税込 124,740円)	
パーツ	品番 設計価格 数量
天板	N3TT-D4W14-■-A 9,700円 1
ショート側板	N3SG-D4H01-■-A 4,400円 1
側板	N3TG-D4H19-■-A 9,200円 1
仕切板	N3TS-D4H19-■-A 12,800円 1
棚板(可動・固定兼用)	N3TA-D4W04-■-A 3,300円 1
網棚(可動・固定兼用)	N3TAM-D4W04 12,900円 3
ハンガーパイプ	N3SP-L10-A 3,000円 1
フックハンガー	N3BP-L06-A 5,900円 1
バスケット	N3BS-D4W04-A 6,600円 4

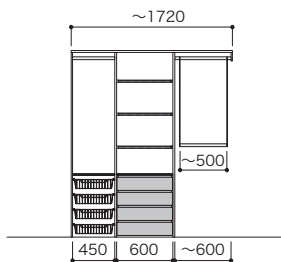

セット品番 AA030674	
プラン合計 210,500円(税込 231,550円)	
パーツ	品番 設計価格 数量
天板	N3TT-D4W18-■-A 11,400円 1
ショート側板	N3SG-D4H01-■-A 4,400円 1
側板	N3TG-D4H19-■-A 9,200円 1
仕切板	N3TS-D4H19-■-A 12,800円 2
棚板(可動・固定兼用)	N3TA-D4W04-■-A 3,300円 1
棚板(可動・固定兼用)	N3TA-D4W06-■-A 4,000円 1
網棚(可動・固定兼用)	N3TAM-D4W06 18,200円 3
ハンガーパイプ	N3SP-L04-A 1,600円 1
ハンガーパイプ	N3SP-L06-A 1,700円 1
フックハンガー	N3BP-L06-A 5,900円 1
フレーム引出し 2段	N3F2-D4W06-■ 31,200円 2
バスケット	N3BS-D4W04-A 6,600円 4

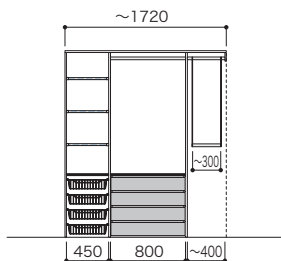

セット品番 AA030630	
プラン合計 199,300円(税込 219,230円)	
パーツ	品番 設計価格 数量
天板	N3TT-D4W18-■-A 11,400円 1
ショート側板	N3SG-D4H01-■-A 4,400円 1
側板	N3TG-D4H19-■-A 9,200円 1
仕切板	N3TS-D4H19-■-A 12,800円 2
棚板(可動・固定兼用)	N3TA-D4W04-■-A 3,300円 1
棚板(可動・固定兼用)	N3TA-D4W08-■-A 4,400円 1
網棚(可動・固定兼用)	N3TAM-D4W04 12,900円 3
ハンガーパイプ	N3SP-L04-A 1,600円 1
ハンガーパイプ	N3SP-L08-A 1,900円 1
フックハンガー	N3BP-L04-A 5,800円 1
フレーム引出し 2段	N3F2-D4W08-■ 33,300円 2
バスケット	N3BS-D4W04-A 6,600円 4

カラーバリエーションについて

セット品番の■には、色記号が入ります。
ご注文の際は、色記号をご記入ください。
※セット品番の■と、パーツ品番の■は同じ
色記号になります。

色記号

LW

IJ

AJ

色名

シェルホワイト

ブライト
ウォールナット

アッシュ
ウォールナット

— : 棚板・フリーカット棚板・コーナー棚板(固定) — : 棚板・コーナー棚板(可動) — : 網棚(可動) ▼ 天板継ぎ位置

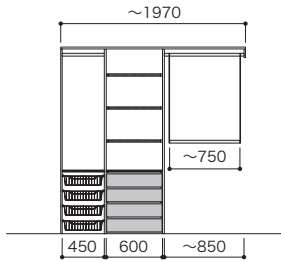

奥行 450

セット品番 **AA030675■**

プラン合計		212,600円(税込 233,860円)	
パーツ	品番	設計価格	数量
天板	N3TT-D4W19-■-A	11,700円	1
ショート側板	N3SG-D4H01-■-A	4,400円	1
側板	N3TG-D4H19-■-A	9,200円	1
仕切板	N3TS-D4H19-■-A	12,800円	2
棚板(可動・固定兼用)	N3TA-D4W04-■-A	3,300円	1
棚板(可動・固定兼用)	N3TA-D4W06-■-A	4,000円	1
網棚(可動・固定兼用)	N3TAM-D4W06	18,200円	3
ハンガーパイプ	N3SP-L04-A	1,600円	1
ハンガーパイプ	N3SP-L10-A	3,000円	1
フックハンガー	N3BP-L10-A	6,400円	1
フレーム引出し 2段	N3F2-D4W06-■	31,200円	2
バスケット	N3BS-D4W04-A	6,600円	4

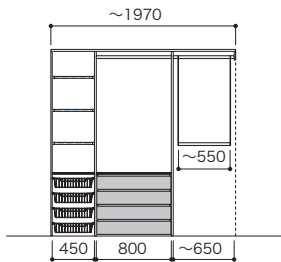

セット品番 **AA030632■**

プラン合計		200,200円(税込 220,220円)	
パーツ	品番	設計価格	数量
天板	N3TT-D4W19-■-A	11,700円	1
ショート側板	N3SG-D4H01-■-A	4,400円	1
側板	N3TG-D4H19-■-A	9,200円	1
仕切板	N3TS-D4H19-■-A	12,800円	2
棚板(可動・固定兼用)	N3TA-D4W04-■-A	3,300円	1
棚板(可動・固定兼用)	N3TA-D4W08-■-A	4,400円	1
網棚(可動・固定兼用)	N3TAM-D4W04	12,900円	3
ハンガーパイプ	N3SP-L08-A	1,900円	2
フックハンガー	N3BP-L08-A	6,100円	1
フレーム引出し 2段	N3F2-D4W08-■	33,300円	2
バスケット	N3BS-D4W04-A	6,600円	4

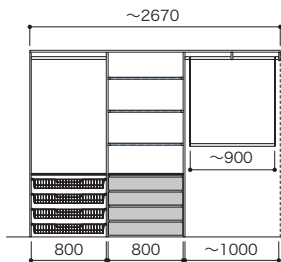

セット品番 **AA030633■**

プラン合計		239,200円(税込 263,120円)	
パーツ	品番	設計価格	数量
天板	N3TT-D4W27-■-A	18,200円	1
ショート側板	N3SG-D4H01-■-A	4,400円	1
側板	N3TG-D4H19-■-A	9,200円	1
仕切板	N3TS-D4H19-■-A	12,800円	2
棚板(可動・固定兼用)	N3TA-D4W08-■-A	4,400円	2
網棚(可動・固定兼用)	N3TAM-D4W08	19,300円	3
ハンガーパイプ	N3SP-L08-A	1,900円	1
ハンガーパイプ	N3SP-L10-A	3,000円	1
フックハンガー	N3BP-L10-A	6,400円	1
フレーム引出し 2段	N3F2-D4W08-■	33,300円	2
バスケット	N3BS-D4W08	9,300円	4

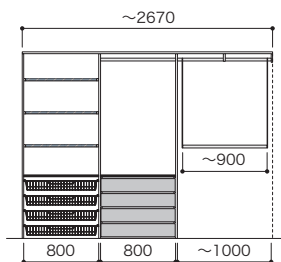

セット品番 **AA030633■**

プラン合計		239,200円(税込 263,120円)	
パーツ	品番	設計価格	数量
天板	N3TT-D4W27-■-A	18,200円	1
ショート側板	N3SG-D4H01-■-A	4,400円	1
側板	N3TG-D4H19-■-A	9,200円	1
仕切板	N3TS-D4H19-■-A	12,800円	2
棚板(可動・固定兼用)	N3TA-D4W08-■-A	4,400円	2
網棚(可動・固定兼用)	N3TAM-D4W08	19,300円	3
ハンガーパイプ	N3SP-L08-A	1,900円	1
ハンガーパイプ	N3SP-L10-A	3,000円	1
フックハンガー	N3BP-L10-A	6,400円	1
フレーム引出し 2段	N3F2-D4W08-■	33,300円	2
バスケット	N3BS-D4W08	9,300円	4

■プランは両壁納めの場合のプラン設定です。 ■表示価格に施工費は含まれておりません。

MODEL PLAN LISTS

| ノエル3 モデルプランリスト |

パーツ共通情報

部材入数:1入

設計価格単位:セット

寸法単位:mm



**ご注文の際の
注意点**

お選びいただくセット品番のプラスアップパーツの種類やカラーによっては生産に5もしくは10営業日いただく場合があります。納期に関してはパーツラインナップページでご確認ください。P34~
セット品番のパーツに☑マークを含まない場合は、在庫品と同様の納期になります。
※日数が複数の場合は、最大の日数が適用されます。



カラー:アッシュウォールナット P07

プラン合計 **298,900円 (税込 328,790円)**

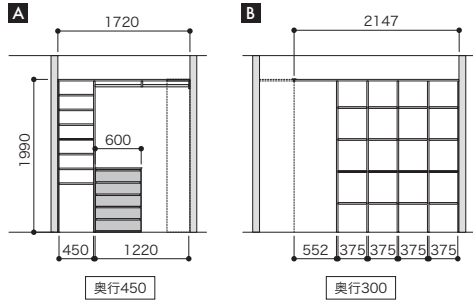

A セット品番 **AA030634** ■ 小計 **181,600円 (税込 199,760円)**

パーツ	品番	設計価格	数量
天板	N3TT-D4W18-■-A	11,400円	1
ショート側板	N3SG-D4H01-■-A	4,400円	1
側板	N3TG-D4H19-■-A	9,200円	1
仕切板	N3TS-D4H19-■-A	12,800円	1
棚板(可動・固定兼用)	N3TA-D4W04-■-A	3,300円	7
ハンガーパイプ	N3SP-L13-A	3,300円	1
ボックス引出し 2段	N3B2-D4W06-■	53,300円	1
ボックス引出し 3段	N3B3-D4W06-■	64,100円	1

B セット品番 **AA030635** ■ 小計 **117,300円 (税込 129,030円)**

パーツ	品番	設計価格	数量
天板	N3TT-D3W27-■-A	15,100円	1
側板	N3TG-D3H19-■-A	7,500円	1
エンド側板	N3EG-D3H19-■-A	12,600円	1
仕切板	N3TS-D3H19-■-A	12,600円	3
ジョイント金具	N3SJ-D3	1,100円	1
棚板(可動・固定兼用)	N3TA-D3W03-■-A	2,700円	16



カラー:アッシュウォールナット P09

プラン合計 **616,300円 (税込 677,930円)**

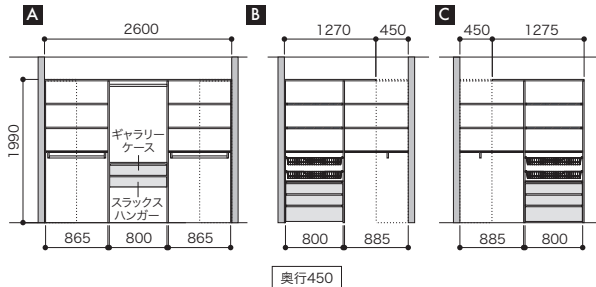

A セット品番 **AA030655** ■ 小計 **277,100円 (税込 304,810円)**

パーツ	品番	設計価格	数量
天板	N3TT-D4W27-■-A	18,200円	1
側板	N3TG-D4H19-■-A	9,200円	2
仕切板	N3TS-D4H19-■-A	12,800円	2
コーナー棚板	N3TC-D4-■	18,400円	6
ハンガーパイプ	N3SP-L08-A	1,900円	1
上吊ハンガーパイプ	N3UP-L09-A	3,600円	2
スラックスハンガー	N3SH-D4W08-■	38,800円	1
ギャラリケース	N3GC-D4W08-■	56,600円	1

B セット品番 **AA030654** ■ 小計 **167,800円 (税込 184,580円)**

パーツ	品番	設計価格	数量
天板	N3TT-D4W14-■-A	9,700円	1
側板	N3TG-D4H19-■-A	9,200円	1
仕切板	N3TS-D4H19-■-A	12,800円	1
ジョイント金具	N3SJ-D4	3,600円	1
棚板(可動・固定兼用)	N3TA-D4W08-■-A	4,400円	2
網棚(可動・固定兼用)	N3TAM-D4W08	19,300円	2
フレーム引出し 2段	N3F2-D4W08-■	33,300円	1
深型フレーム引出し 1段	N3D1-D4W08-■	33,200円	1
バスケット	N3BS-D4W08	9,300円	2

C セット品番 **AA030656** ■ 小計 **171,400円 (税込 188,540円)**

パーツ	品番	設計価格	数量
天板	N3TT-D4W14-■-A	9,700円	1
エンド側板	N3EG-D4H19-■-A	12,800円	1
仕切板	N3TS-D4H19-■-A	12,800円	1
ジョイント金具	N3SJ-D4	3,600円	1
棚板(可動・固定兼用)	N3TA-D4W08-■-A	4,400円	2
網棚(可動・固定兼用)	N3TAM-D4W08	19,300円	2
フレーム引出し 2段	N3F2-D4W08-■	33,300円	1
深型フレーム引出し 1段	N3D1-D4W08-■	33,200円	1
バスケット	N3BS-D4W08	9,300円	2

カラーバリエーションについて

セット品番の■には、色記号が入ります。
ご注文の際は、色記号をご記入ください。
※セット品番の■と、パーツ品番の■は同じ
色記号になります。

色記号	色名
LW	シェルホワイト
IJ	ブライトウォールナット
AJ	アッシュウォールナット

— : 棚板・フリーカット棚板・コーナー棚板(固定) — : 棚板・コーナー棚板(可動) — : 網棚(可動) ▼ : 天板継ぎ位置



カラー:アッシュウォールナット P10

プラン合計 645,700円 (税込 710,270円)

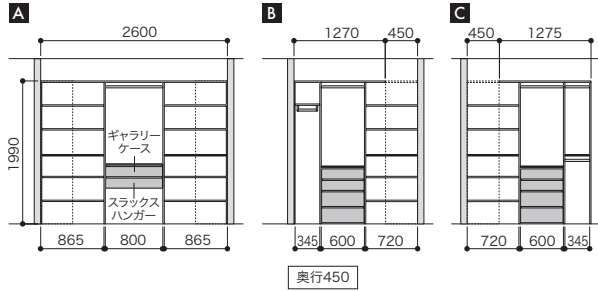

A セット品番 AA030650 ■ 小計 343,500円 (税込 377,850円)

パーツ	品番	設計価格	数量
天板	N3TT-D4W27-■-A	18,200円	1
側板	N3TG-D4H19-■-A	9,200円	2
仕切板	N3TS-D4H19-■-A	12,800円	2
コーナー棚板	N3TC-D4-■	18,400円	10
ハンガーパイプ	N3SP-L08-A	1,900円	1
スラックスハンガー	N3SH-D4W08-■	38,800円	1
ギャラリケース	N3GC-D4W08-■	56,600円	1

B セット品番 AA030649 ■ 小計 148,900円 (税込 163,790円)

パーツ	品番	設計価格	数量
天板	N3TT-D4W14-■-A	9,700円	1
側板	N3TG-D4H19-■-A	9,200円	1
仕切板	N3TS-D4H19-■-A	12,800円	2
ジョイント金具	N3SJ-D4	3,600円	1
棚板(可動・固定兼用)	N3TA-D4W04-■-A	3,300円	1
棚板(可動・固定兼用)	N3TA-D4W06-■-A	4,000円	1
ハンガーパイプ	N3SP-L06-A	1,700円	1
上吊ハンガーパイプ	N3UP-L04-A	2,400円	1
フレーム引出し 2段	N3F2-D4W06-■	31,200円	1
深型フレーム引出し 1段	N3D1-D4W06-■	29,100円	2

C セット品番 AA030651 ■ 小計 153,300円 (税込 168,630円)

パーツ	品番	設計価格	数量
天板	N3TT-D4W14-■-A	9,700円	1
エンド側板	N3EG-D4H19-■-A	12,800円	1
仕切板	N3TS-D4H19-■-A	12,800円	2
ジョイント金具	N3SJ-D4	3,600円	1
棚板(可動・固定兼用)	N3TA-D4W04-■-A	3,300円	1
棚板(可動・固定兼用)	N3TA-D4W06-■-A	4,000円	1
ハンガーパイプ	N3SP-L04-A	1,600円	2
ハンガーパイプ	N3SP-L06-A	1,700円	1
フレーム引出し 2段	N3F2-D4W06-■	31,200円	1
深型フレーム引出し 1段	N3D1-D4W06-■	29,100円	2

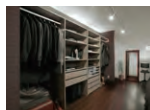

カラー:アッシュウォールナット P11

プラン合計 367,000円 (税込 403,700円)

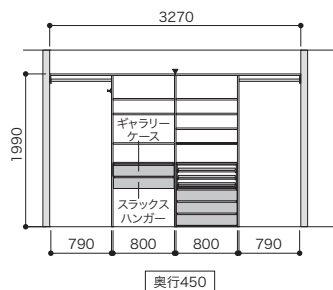

セット品番 AA030636 ■

パーツ	品番	設計価格	数量
天板	N3TT-D4W18-■-A	11,400円	2
ショート側板	N3SG-D4H01-■-A	4,400円	2
仕切板	N3TS-D4H19-■-A	12,800円	3
棚板(可動・固定兼用)	N3TA-D4W08-■-A	4,400円	7
ハンガーパイプ	N3SP-L08-A	1,900円	2
ネクタイハンガー	N3ON	21,100円	1
スラックスハンガー	N3SH-D4W08-■	38,800円	1
ボックス引出し 3段	N3B3-D4W08-■	69,000円	1
シャツトレイ	N3ST-D4W08-■	76,900円	1
ギャラリケース	N3GC-D4W08-■	56,600円	1

■表示価格に施工費は含まれておりません。

MODEL PLAN LISTS

| ノエル3 モデルプランリスト |

パーツ共通情報

部材入数:1入

設計価格単位:セット

寸法単位:mm



**ご注文の際の
注意**

お選びいただくセット品番のプラスアップパーツの種類やカラーによって生産に5もしくは10営業日いただく場合があります。P34~納期に関してはパーツラインナップページでご確認ください。P34~**セット品番のパーツに☑マークを含まない場合は、在庫品と同様の納期になります。**
※日数が複数の場合は、最大の日数が適用されます。



カラー:アッシュウォールナット P12

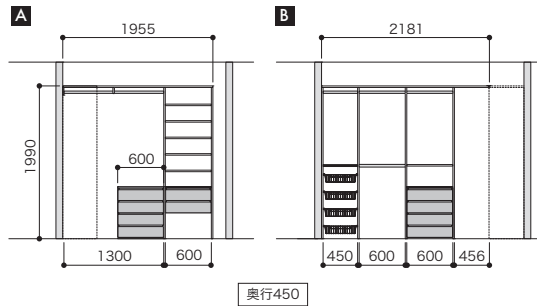

プラン合計 **383,000円** (税込 **421,300円**)

A セット品番 **AA030638** ■ 小計 **206,800円** (税込 **227,480円**)

パーツ	品番	設計価格	数量
天板	N3TT-D4W19-■-A	11,700円	1
ショート側板	N3SG-D4H01-■-A	4,400円	1
エンド側板	N3EG-D4H19-■-A	12,800円	1
仕切板	N3TS-D4H19-■-A	12,800円	1
棚板(可動・固定兼用)	N3TA-D4W06-■-A	4,000円	6
ハンガーパイプ	N3SP-L13-A	3,300円	1
フレーム引出し 2段	N3F2-D4W06-■	31,200円	1
ボックス引出し 2段	N3B2-D4W06-■	53,300円	2

B セット品番 **AA030637** ■ 小計 **176,200円** (税込 **193,820円**)

パーツ	品番	設計価格	数量
天板	N3TT-D4W27-■-A	18,200円	1
側板	N3TG-D4H19-■-A	9,200円	1
エンド側板	N3EG-D4H19-■-A	12,800円	1
仕切板	N3TS-D4H19-■-A	12,800円	2
ジョイント金具	N3SJ-D4	3,600円	1
棚板(可動・固定兼用)	N3TA-D4W04-■-A	3,300円	1
棚板(可動・固定兼用)	N3TA-D4W06-■-A	4,000円	2
ハンガーパイプ	N3SP-L04-A	1,600円	1
ハンガーパイプ	N3SP-L06-A	1,700円	3
フレーム引出し 2段	N3F2-D4W06-■	31,200円	2
バスケット	N3BS-D4W04-A	6,600円	4



カラー:ブライトウォールナット P13

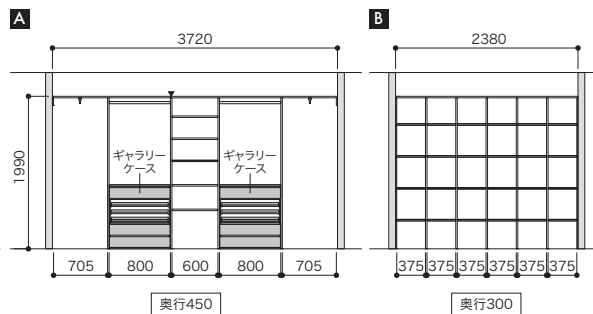

プラン合計 **668,100円** (税込 **734,910円**)

A セット品番 **AA030639** ■ 小計 **510,200円** (税込 **561,220円**)

パーツ	品番	設計価格	数量
天板	N3TT-D4W18-■-A	11,400円	1
天板	N3TT-D4W27-■-A	18,200円	1
ショート側板	N3SG-D4H01-■-A	4,400円	2
仕切板	N3TS-D4H19-■-A	12,800円	4
棚板(可動・固定兼用)	N3TA-D4W06-■-A	4,000円	5
ハンガーパイプ	N3SP-L08-A	1,900円	2
スライドハンガー	N3OD	6,800円	2
ボックス引出し 2段	N3B2-D4W08-■	58,100円	2
シャツトレイ	N3ST-D4W08-■	76,900円	2
ギャラリケース	N3GC-D4W08-■	56,600円	2

B セット品番 **AA030640** ■ 小計 **157,900円** (税込 **173,690円**)

パーツ	品番	設計価格	数量
天板	N3TT-D3W27-■-A	15,100円	1
側板	N3TG-D3H19-■-A	7,500円	2
仕切板	N3TS-D3H19-■-A	12,600円	5
棚板(可動・固定兼用)	N3TA-D3W03-■-A	2,700円	24

カラーバリエーションについて

セット品番の■には、色記号が入ります。
ご注文の際は、色記号をご記入ください。
※セット品番の■と、パーツ品番の■は同じ色記号になります。

色記号	LW	IJ	AJ
色名	シェルホワイト	ブライトウォールナット	アッシュウォールナット

— : 棚板・フリーカット棚板・コーナー棚板(固定) — : 棚板・コーナー棚板(可動) — : 網棚(可動) ▼ : 天板継ぎ位置



カラー:ブライトウォールナット P15

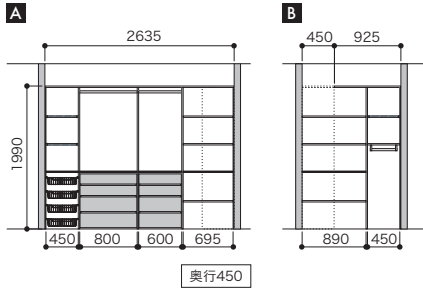

プラン合計 459,100円 (税込 505,010円)

A セット品番 AA030657 ■ 小計 405,200円 (税込 445,720円)

パーツ	品番	設計価格	数量
天板	N3TT-D4W27-■-A	18,200円	1
側板	N3TG-D4H19-■-A	9,200円	2
仕切板	N3TS-D4H19-■-A	12,800円	3
棚板(可動・固定兼用)	N3TA-D4W04-■-A	3,300円	1
棚板(可動・固定兼用)	N3TA-D4W06-■-A	4,000円	1
棚板(可動・固定兼用)	N3TA-D4W08-■-A	4,400円	1
網棚(可動・固定兼用)	N3TAM-D4W04	12,900円	2
コーナー棚板	N3TC-D4-■	18,400円	4
ハンガーパイプ	N3SP-L06-A	1,700円	1
ハンガーパイプ	N3SP-L08-A	1,900円	1
フレーム引出し 2段	N3F2-D4W06-■	31,200円	1
フレーム引出し 2段	N3F2-D4W08-■	33,300円	1
深型フレーム引出し 1段	N3D1-D4W06-■	29,100円	2
深型フレーム引出し 1段	N3D1-D4W08-■	33,200円	2
バスケット	N3BS-D4W04-A	6,600円	4

B セット品番 AA030658 ■ 小計 53,900円 (税込 59,290円)

パーツ	品番	設計価格	数量
天板	N3TT-D4W14-■-A	9,700円	1
側板	N3TG-D4H19-■-A	9,200円	1
仕切板	N3TS-D4H19-■-A	12,800円	1
ジョイント金具	N3SJ-D4	3,600円	1
棚板(可動・固定兼用)	N3TA-D4W04-■-A	3,300円	1
網棚(可動・固定兼用)	N3TAM-D4W04	12,900円	1
上吊ハンガーパイプ	N3UP-L04-A	2,400円	1



カラー:ブライトウォールナット P16

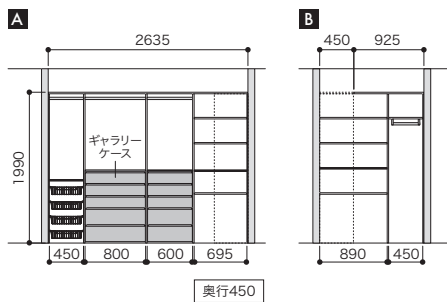

プラン合計 489,700円 (税込 538,670円)

A セット品番 AA030652 ■ 小計 448,700円 (税込 493,570円)

パーツ	品番	設計価格	数量
天板	N3TT-D4W27-■-A	18,200円	1
側板	N3TG-D4H19-■-A	9,200円	2
仕切板	N3TS-D4H19-■-A	12,800円	3
棚板(可動・固定兼用)	N3TA-D4W04-■-A	3,300円	1
棚板(可動・固定兼用)	N3TA-D4W06-■-A	4,000円	1
コーナー棚板	N3TC-D4-■	18,400円	4
ハンガーパイプ	N3SP-L04-A	1,600円	1
ハンガーパイプ	N3SP-L06-A	1,700円	1
ハンガーパイプ	N3SP-L08-A	1,900円	1
フレーム引出し 2段	N3F2-D4W08-■	33,300円	1
フレーム引出し 3段	N3F3-D4W06-■	46,700円	1
深型フレーム引出し 1段	N3D1-D4W06-■	29,100円	2
深型フレーム引出し 1段	N3D1-D4W08-■	33,200円	2
バスケット	N3BS-D4W04-A	6,600円	4
ギャラリケース	N3GC-D4W08-■	56,600円	1

B セット品番 AA030653 ■ 小計 41,000円 (税込 45,100円)

パーツ	品番	設計価格	数量
天板	N3TT-D4W14-■-A	9,700円	1
側板	N3TG-D4H19-■-A	9,200円	1
仕切板	N3TS-D4H19-■-A	12,800円	1
ジョイント金具	N3SJ-D4	3,600円	1
棚板(可動・固定兼用)	N3TA-D4W04-■-A	3,300円	1
上吊ハンガーパイプ	N3UP-L04-A	2,400円	1

■表示価格に施工費は含まれておりません。

MODEL PLAN LISTS

| ノエル3 モデルプランリスト |

パーツ共通情報

部材入数:1入

設計価格単位:セット

寸法単位:mm



**ご注文の際の
注意**

お選びいただくセット品番のプラスアップパーツの種類やカラーによっては生産に5もしくは10営業日いただく場合があります。
納期に関してはパーツラインナップページでご確認ください。P34~
セット品番のパーツに☑マークを含まない場合は、在庫品と同様の納期になります。
※日数が複数の場合は、最大の日数が適用されます。

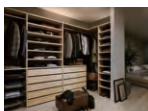

カラー:ブライトウォールナット P17

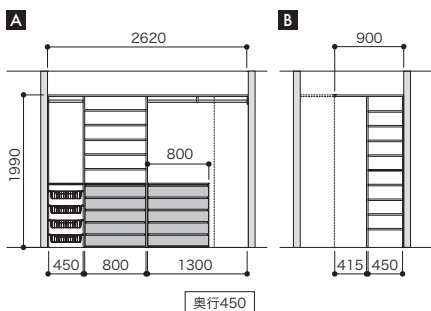

プラン合計 **391,300円 (税込 430,430円)**

A セット品番 **AA030641** ■ 小計 **328,500円 (税込 361,350円)**

パーツ	品番	設計価格	数量
天板	N3TT-D4W27-■-A	18,200円	1
ショート側板	N3SG-D4H01-■-A	4,400円	1
側板	N3TG-D4H19-■-A	9,200円	1
仕切板	N3TS-D4H19-■-A	12,800円	2
棚板(可動・固定兼用)	N3TA-D4W04-■-A	3,300円	1
棚板(可動・固定兼用)	N3TA-D4W08-■-A	4,400円	6
ハンガーパイプ	N3SP-L04-A	1,600円	1
ハンガーパイプ	N3SP-L13-A	3,300円	1
フレーム引出し 2段	N3F2-D4W08-■	33,300円	1
フレーム引出し 3段	N3F3-D4W08-■	49,700円	1
ボックス引出し 2段	N3B2-D4W08-■	58,100円	1
ボックス引出し 3段	N3B3-D4W08-■	69,000円	1
バスケット	N3BS-D4W04-A	6,600円	4

B セット品番 **AA030642** ■ 小計 **62,800円 (税込 69,080円)**

パーツ	品番	設計価格	数量
天板	N3TT-D4W09-■-A	7,500円	1
側板	N3TG-D4H19-■-A	9,200円	1
エンド側板	N3EG-D4H19-■-A	12,800円	1
ジョイント金具	N3SJ-D4	3,600円	1
棚板(可動・固定兼用)	N3TA-D4W04-■-A	3,300円	9



カラー:ブライトウォールナット P18

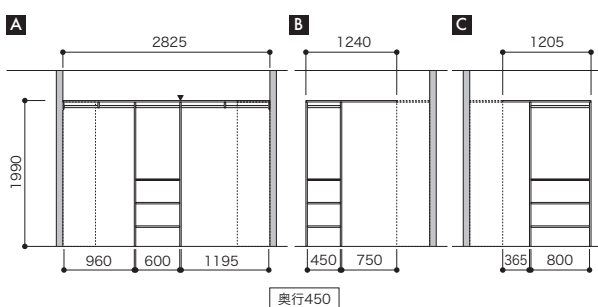

プラン合計 **179,900円 (税込 197,890円)**

A セット品番 **AA030660** ■ 小計 **75,500円 (税込 83,050円)**

パーツ	品番	設計価格	数量
天板	N3TT-D4W14-■-A	9,700円	1
天板	N3TT-D4W18-■-A	11,400円	1
ショート側板	N3SG-D4H01-■-A	4,400円	2
仕切板	N3TS-D4H19-■-A	12,800円	2
棚板(可動・固定兼用)	N3TA-D4W06-■-A	4,000円	3
ハンガーパイプ	N3SP-L06-A	1,700円	1
ハンガーパイプ	N3SP-L10-A	3,000円	1
ハンガーパイプ	N3SP-L13-A	3,300円	1

B セット品番 **AA030661** ■ 小計 **50,400円 (税込 55,440円)**

パーツ	品番	設計価格	数量
天板	N3TT-D4W14-■-A	9,700円	1
エンド側板	N3EG-D4H19-■-A	12,800円	2
ジョイント金具	N3SJ-D4	3,600円	1
棚板(可動・固定兼用)	N3TA-D4W04-■-A	3,300円	3
ハンガーパイプ	N3SP-L04-A	1,600円	1

C セット品番 **AA004980** ■ 小計 **54,000円 (税込 59,400円)**

パーツ	品番	設計価格	数量
天板	N3TT-D4W14-■-A	9,700円	1
エンド側板	N3EG-D4H19-■-A	12,800円	2
ジョイント金具	N3SJ-D4	3,600円	1
棚板(可動・固定兼用)	N3TA-D4W08-■-A	4,400円	3
ハンガーパイプ	N3SP-L08-A	1,900円	1

カラーバリエーションについて

セット品番の■には、色記号が入ります。ご注文の際は、色記号をご記入ください。
※セット品番の■と、パーツ品番の■は同じ色記号になります。

色記号

LW

IJ

AJ

色名

シエルホワイト

ブライトウォールナット

アッシュウォールナット

■ : 棚板・フリーカット棚板・コーナー棚板(固定) ◯ : 棚板・コーナー棚板(可動) ≡ : 網棚(可動) ▼ : 天板継ぎ位置



カラー:ブライトウォールナット P19

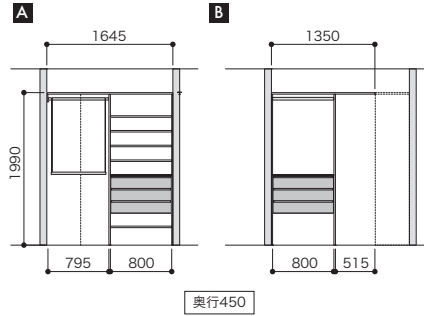

プラン合計 213,200円 (税込 234,520円)

A セット品番 AA030643 ■ 小計 121,900円 (税込 134,090円)

パーツ	品番	設計価格	数量
天板	N3TT-D4W18-■-A	11,400円	1
ショート側板	N3SG-D4H01-■-A	4,400円	1
側板	N3TG-D4H19-■-A	9,200円	1
仕切板	N3TS-D4H19-■-A	12,800円	1
棚板(可動・固定兼用)	N3TA-D4W08-■-A	4,400円	6
ハンガーパイプ	N3SP-L08-A	1,900円	1
フックハンガー	N3BP-L08-A	6,100円	1
フレーム引出し 3段	N3F3-D4W08-■	49,700円	1

B セット品番 AA017176 ■ 小計 91,300円 (税込 100,430円)

パーツ	品番	設計価格	数量
天板	N3TT-D4W14-■-A	9,700円	1
側板	N3TG-D4H19-■-A	9,200円	1
エンド側板	N3EG-D4H19-■-A	12,800円	1
ジョイント金具	N3SJ-D4	3,600円	1
棚板(可動・固定兼用)	N3TA-D4W08-■-A	4,400円	1
ハンガーパイプ	N3SP-L08-A	1,900円	1
フレーム引出し 3段	N3F3-D4W08-■	49,700円	1



カラー:ブライトウォールナット P20

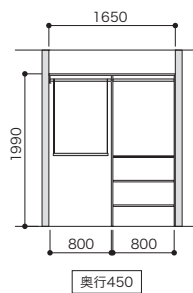

プラン合計 60,900円 (税込 66,990円)

セット品番 AA005991 ■

パーツ	品番	設計価格	数量
天板	N3TT-D4W18-■-A	11,400円	1
ショート側板	N3SG-D4H01-■-A	4,400円	1
側板	N3TG-D4H19-■-A	9,200円	1
仕切板	N3TS-D4H19-■-A	12,800円	1
棚板(可動・固定兼用)	N3TA-D4W08-■-A	4,400円	3
ハンガーパイプ	N3SP-L08-A	1,900円	2
フックハンガー	N3BP-L08-A	6,100円	1

■表示価格に施工費は含まれておりません。

MODEL PLAN LISTS

| ノエル3 モデルプランリスト |

パーツ共通情報

部材入数:1入

設計価格単位:セット

寸法単位:mm



**ご注文の際の
注意点**

お選びいただくセット品番のプラスアップパーツの種類やカラーによって生産に5もしくは10営業日いただく場合があります。P34~
納期に関してはパーツラインナップページでご確認ください。
セット品番のパーツに☑マークを含まない場合は、在庫品と同様の納期になります。
※日数が複数の場合は、最大の日数が適用されます。



カラー:シェルホワイト P21

プラン合計 **482,500円** (税込 **530,750円**)

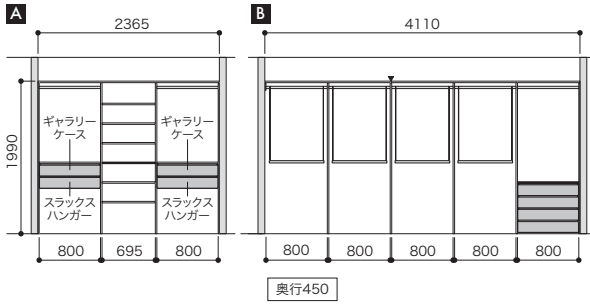

A セット品番 **AA030645** ■ 小計 **283,200円** (税込 **311,520円**)

パーツ	品番	設計価格	数量
天板	N3TT-D4W27-■-A	18,200円	1
側板	N3TG-D4H19-■-A	9,200円	2
仕切板	N3TS-D4H19-■-A	12,800円	2
棚板(可動・固定兼用)	N3TA-D4W08-■-A	4,400円	6
ハンガーパイプ	N3SP-L08-A	1,900円	2
スラックスハンガー	N3SH-D4W08-■	38,800円	2
ギャラリケース	N3GC-D4W08-■	56,600円	2

B セット品番 **AA030644** ■ 小計 **199,300円** (税込 **219,230円**)

パーツ	品番	設計価格	数量
天板	N3TT-D4W18-■-A	11,400円	1
天板	N3TT-D4W27-■-A	18,200円	1
ショート側板	N3SG-D4H01-■-A	4,400円	1
側板	N3TG-D4H19-■-A	9,200円	1
仕切板	N3TS-D4H19-■-A	12,800円	4
棚板(可動・固定兼用)	N3TA-D4W08-■-A	4,400円	1
ハンガーパイプ	N3SP-L08-A	1,900円	5
フックハンガー	N3BP-L08-A	6,100円	4
フレーム引出し 2段	N3F2-D4W08-■	33,300円	2



カラー:シェルホワイト P23

プラン合計 **167,500円** (税込 **184,250円**)

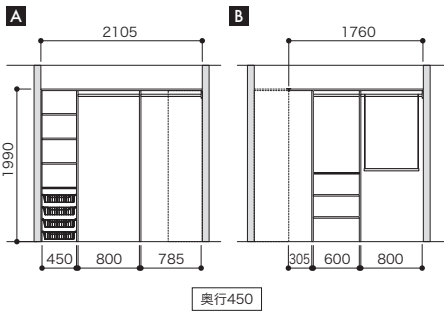

A セット品番 **AA030646** ■ 小計 **100,800円** (税込 **110,880円**)

パーツ	品番	設計価格	数量
天板	N3TT-D4W27-■-A	18,200円	1
ショート側板	N3SG-D4H01-■-A	4,400円	1
側板	N3TG-D4H19-■-A	9,200円	1
仕切板	N3TS-D4H19-■-A	12,800円	2
棚板(可動・固定兼用)	N3TA-D4W04-■-A	3,300円	4
ハンガーパイプ	N3SP-L08-A	1,900円	2
バスケット	N3BS-D4W04-A	6,600円	4

B セット品番 **AA030647** ■ 小計 **66,700円** (税込 **73,370円**)

パーツ	品番	設計価格	数量
天板	N3TT-D4W18-■-A	11,400円	1
ショート側板	N3SG-D4H01-■-A	4,400円	1
エンド側板	N3EG-D4H19-■-A	12,800円	1
仕切板	N3TS-D4H19-■-A	12,800円	1
ジョイント金具	N3SJ-D4	3,600円	1
棚板(可動・固定兼用)	N3TA-D4W06-■-A	4,000円	3
ハンガーパイプ	N3SP-L06-A	1,700円	1
ハンガーパイプ	N3SP-L08-A	1,900円	1
フックハンガー	N3BP-L08-A	6,100円	1

カラーバリエーションについて

セット品番の■には、色記号が入ります。
ご注文の際は、色記号をご記入ください。
※セット品番の■と、パーツ品番の■は同じ
色記号になります。

色記号

LW

IJ

AJ

色名

シェルホワイト

ブライト
ウォールナット

アッシュ
ウォールナット

■ : 棚板・フリーカット棚板・コーナー棚板(固定) ◯ : 棚板・コーナー棚板(可動) ≡ : 網棚(可動) ▼ : 天板継ぎ位置



カラー:シェルホワイト P23

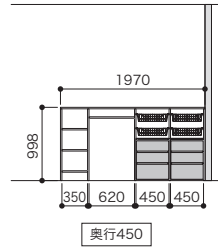

プラン合計 212,700円 (税込 233,970円)

セット品番 AA030659LW			
パーツ	品番	設計価格	数量
天板	N3TT-D4W19-LW-A	11,700円	1
ハーフエンド側板	N3HEG-D4H09-LW	8,100円	2
ハーフ仕切板	N3HTS-D4H09-LW	8,100円	3
棚板(可動・固定兼用)	N3TA-D4W04-LW-A	3,300円	5
棚板(可動・固定兼用)	N3TA-D4W08-LW-A	4,400円	1
フレーム引出し 2段	N3F2-D4W04-LW	29,600円	2
深型フレーム引出し 1段	N3D1-D4W04-LW	27,000円	2
バスケット	N3BS-D4W04-A	6,600円	4

ご注文の際の注意点 このプランはシェルホワイト柄のみ対応しており、木目調2柄は対応していません。
上部収納は弊社製品「枕棚セットVシリーズパイプ付」を使用しておりますが、セット品番AA030659LWには含まれておりません。別途お買い求めください。



カラー:シェルホワイト P24

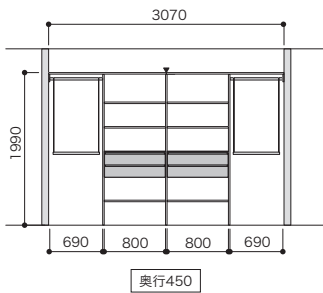

プラン合計 187,800円 (税込 206,580円)

セット品番 AA030648■			
パーツ	品番	設計価格	数量
天板	N3TT-D4W18-■-A	11,400円	2
ショート側板	N3SG-D4H01-■-A	4,400円	2
仕切板	N3TS-D4H19-■-A	12,800円	3
棚板(可動・固定兼用)	N3TA-D4W08-■-A	4,400円	8
ハンガーパイプ	N3SP-L08-A	1,900円	2
フックハンガー	N3BP-L08-A	6,100円	2
フレーム引出し 2段	N3F2-D4W08-■	33,300円	2



カラー:シェルホワイト P25

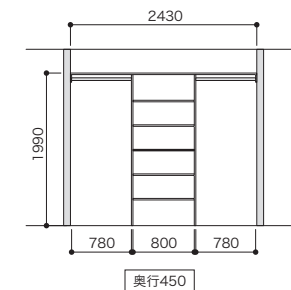

プラン合計 78,400円 (税込 86,240円)

セット品番 AA002490■			
パーツ	品番	設計価格	数量
天板	N3TT-D4W27-■-A	18,200円	1
ショート側板	N3SG-D4H01-■-A	4,400円	2
仕切板	N3TS-D4H19-■-A	12,800円	2
棚板(可動・固定兼用)	N3TA-D4W08-■-A	4,400円	5
ハンガーパイプ	N3SP-L08-A	1,900円	2

■表示価格に施工費は含まれておりません。

MODEL PLAN LISTS

| ノエル3 モデルプランリスト |



パーツ共通情報 | 部材入数: 1入 | 設計価格単位: セット | 寸法単位: mm

ご注文の際の注意
 お選びいただくセット品番のプラスアップパーツの種類やカラーによっては生産に5もしくは10営業日いただく場合があります。納期に関してはパーツラインナップページでご確認ください。P34~
セット品番のパーツに☑マークを含まない場合は、在庫品と同様の納期になります。
 ※日数が複数の場合は、最大の日数が適用されます。

カラーバリエーションについて
 セット品番の■には、色記号が入ります。ご注文の際は、色記号をご記入ください。
 ※セット品番の■と、パーツ品番の■は同じ色記号になります。

色記号	LW	IJ	AJ
色名	シェルホワイト	ブライトウォールナット	アッシュウォールナット

■ : 棚板・フリーカット棚板・コーナー棚板(固定) ◯ : 棚板・コーナー棚板(可動)
 ◯ : 網棚(可動) ▼ : 天板継ぎ位置



カラー: シェルホワイト P26

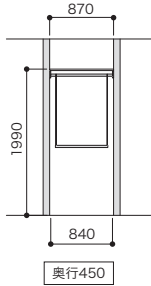

プラン合計 25,700円 (税込 28,270円)

セット品番 AA000076 ■			
パーツ	品番	設計価格	数量
天板	N3TT-D4W09-■-A	7,500円	1
ショート側板	N3SG-D4H01-■-A	4,400円	2
ハンガーパイプ	N3SP-L10-A	3,000円	1
フックハンガー	N3BP-L10-A	6,400円	1



カラー: シェルホワイト P26

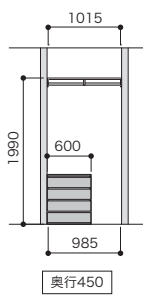

プラン合計 128,100円 (税込 140,910円)

セット品番 AA000048 ■			
パーツ	品番	設計価格	数量
天板	N3TT-D4W14-■-A	9,700円	1
ショート側板	N3SG-D4H01-■-A	4,400円	2
ハンガーパイプ	N3SP-L10-A	3,000円	1
ボックス引出し 2段	N3B2-D4W06-■	53,300円	2



カラー: シェルホワイト P26

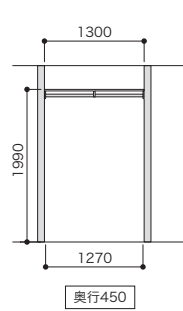

プラン合計 21,800円 (税込 23,980円)

セット品番 AA000082 ■			
パーツ	品番	設計価格	数量
天板	N3TT-D4W14-■-A	9,700円	1
ショート側板	N3SG-D4H01-■-A	4,400円	2
ハンガーパイプ	N3SP-L13-A	3,300円	1

■表示価格に施工費は含まれておりません。

設置位置イメージ

■ ハンガーパイプ/フックハンガー

[正面図]

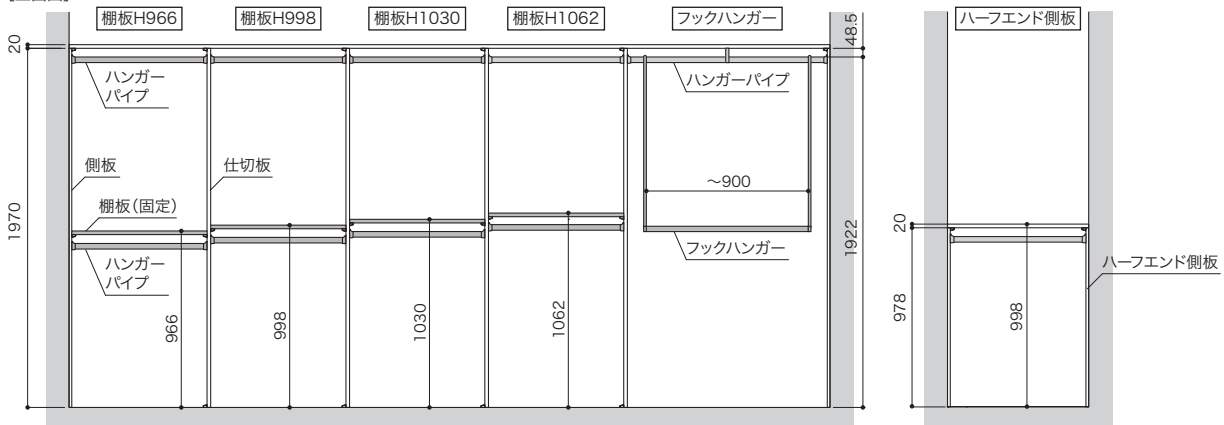

[断面図]

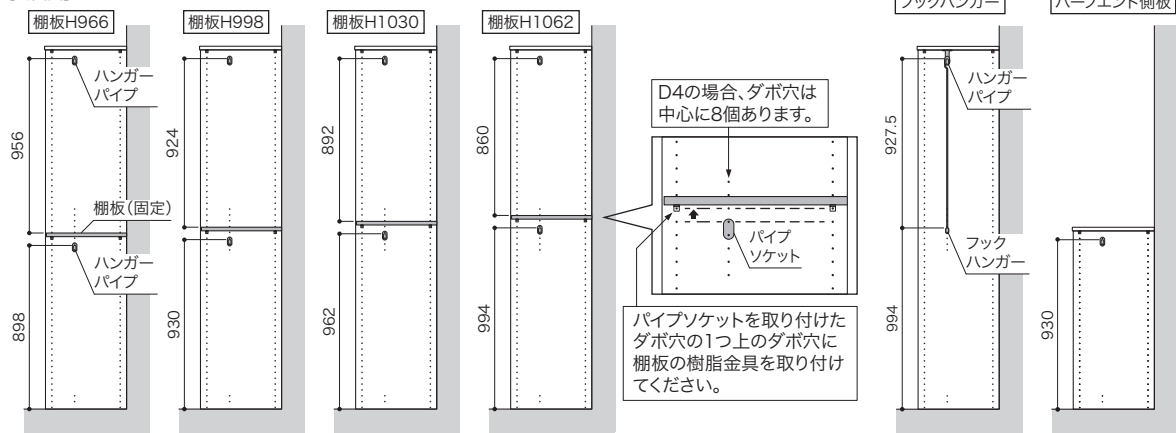

注意

上部にハンガーパイプを設置する場合、その下のプラスアップパーツは洋服のサイズを考慮して取り付け高さを決定してください。

■ フレーム引出し2段・3段・深型フレーム引出し1段/バスケット/ギャラリーケース/スラックスハンガー

[正面図]

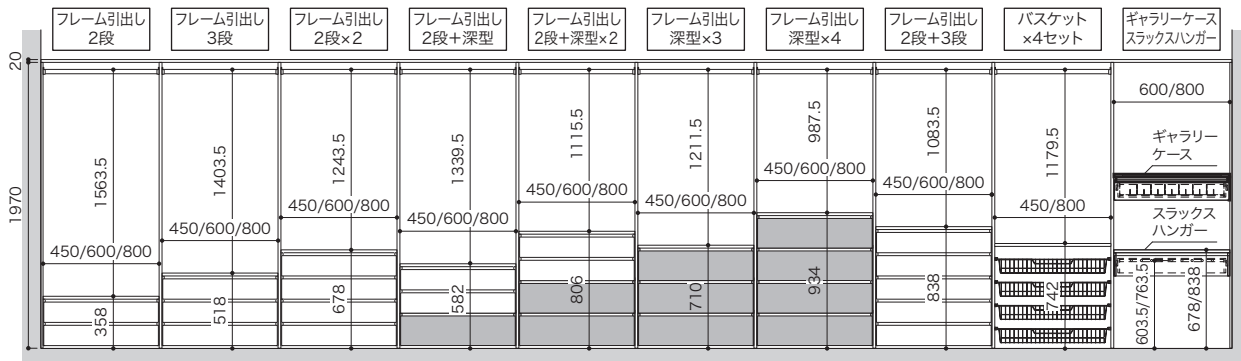

位置だしピン差し込み位置

[断面図]

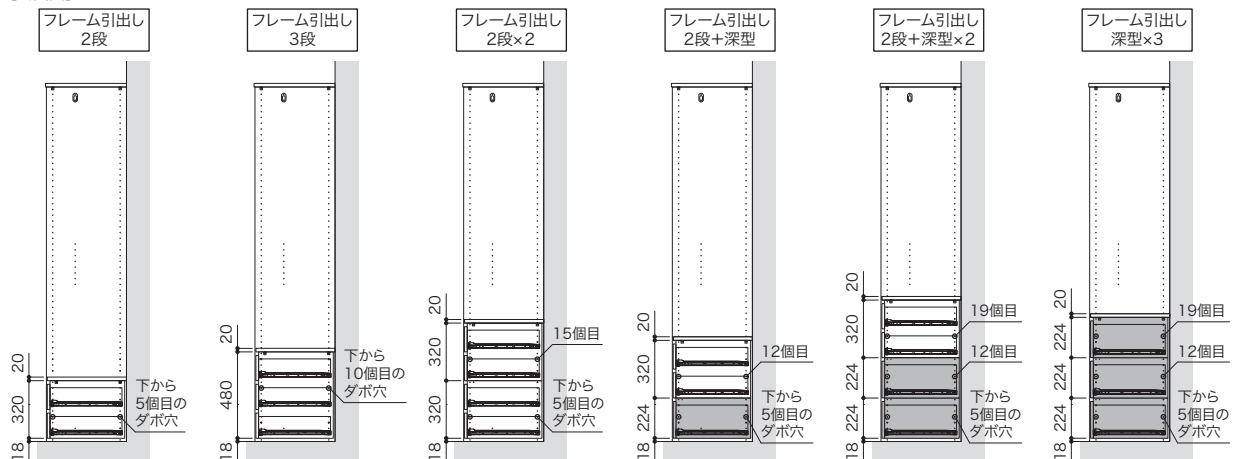

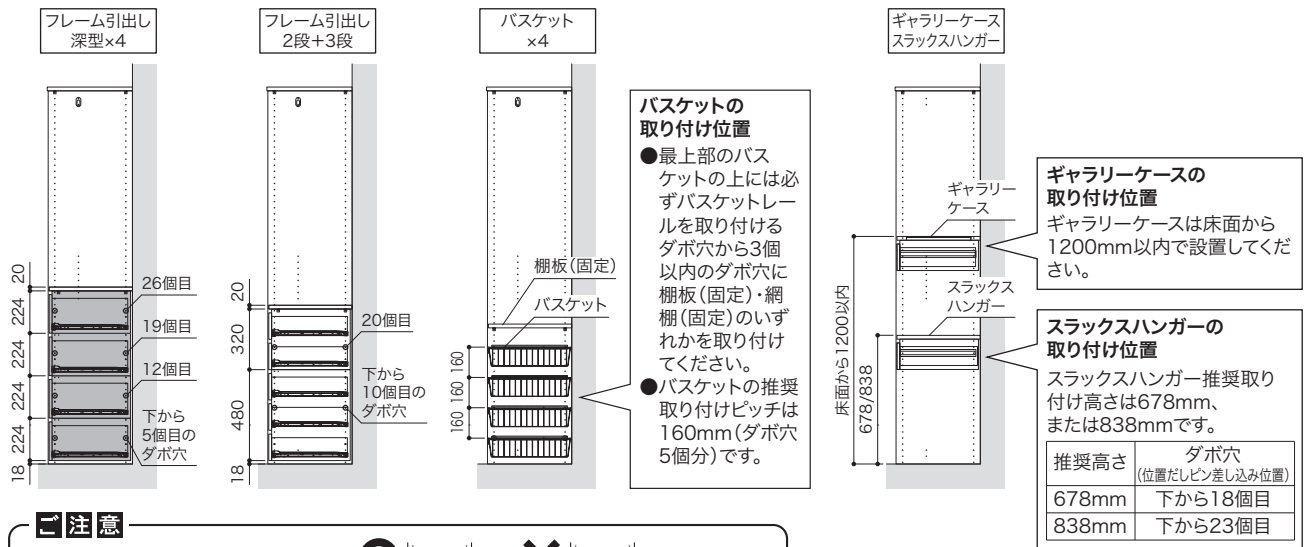

注意

フレーム引出しの上にボックスタイプの引出し(ボックス引出し・シャットレイ・和盆)は設置できません。



■ ボックスタイプの引出し(ボックス引出し/シャットレイ/和盆)

[正面図]

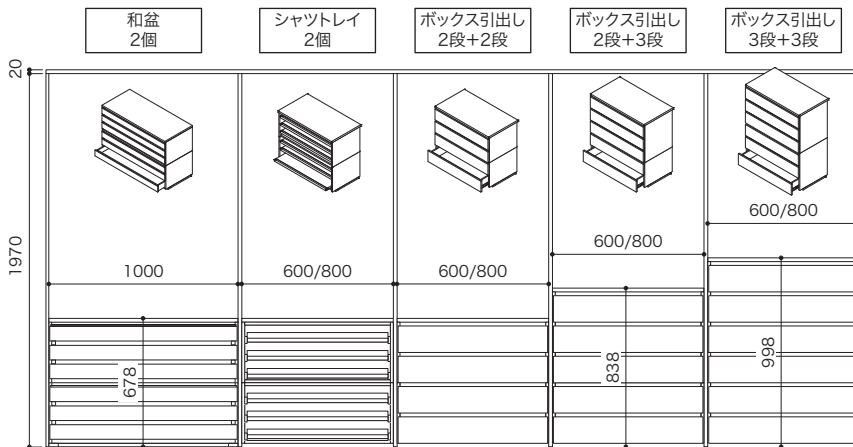

[断面図]

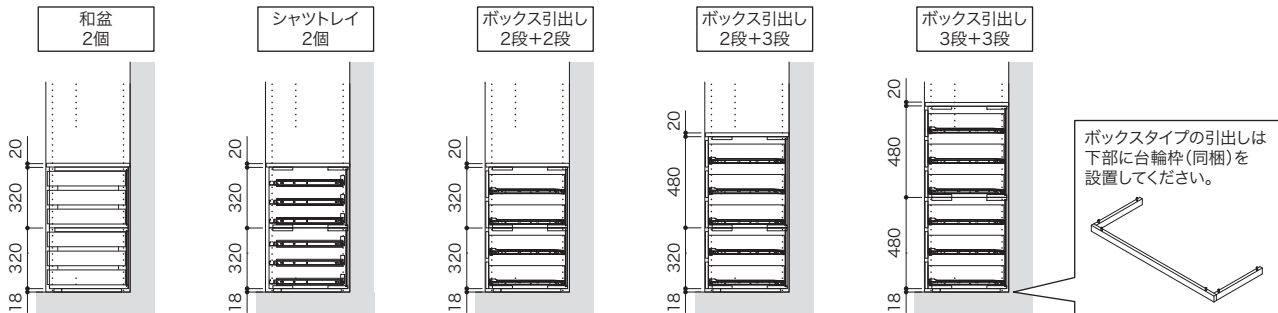

セット品番に関する注意点

カラーバリエーションについて

セット品番の■には、色記号が入ります。ご注文の際は、色記号をご記入ください。

※セット品番の■と、パーツ品番の■は同じ色記号になります。

色記号	LW	IJ	AJ
色名	シェルホワイト	ブライト ウォールナット	アッシュ ウォールナット

納期に関する注意点

カラー	奥行	幅	コード	品番	入数	設計価格
ブライト ウォールナット	590	450	11508406 受5	N3TA-D6W04-IJ-A	1セット	3,900円(税込4,290円)/セット

受5 マークの数字は **受注日翌日から受注生産完了日までの日数** を表しています。
 日数に土日祝日は含まませんのでご注意ください。
 納品までの日数は、配送システムの違いにより地域によって異なります。
 詳しくは販売員までお問い合わせください。下記の例を参照し納品までの目安にしてください。

- マークの日数は、受注締め時間までにご発注いただいた場合の日数です。締め時間を過ぎた場合は翌日受注扱いとなります。
- 大量のご発注が入った際は、表記日数の納期に添えない場合があります。
- 年末年始・ゴールデンウィーク・お盆休み・弊社棚卸(毎年3月末・9月末)の時期は、出荷日数に変動が生じる場合があります。
- 受注後のキャンセル・変更についてはお受けいたしかねます。ご了承くださいませよう、お願いいたします。

例：月曜日ご注文の場合

延べ日数	1	2	3	4	5	6	7	8
月	火	水	木	金	土	日	月	火
一	1日目	2日目	3日目	4日目			5日目	6日目
受注日	生産期間							



受注生産完了日から出荷・納品までは地域により配送システムが異なるため日数が異なります。詳しくは担当販売員までお問い合わせください。

受注生産品マークのない製品は在庫品です。

製品に関する注意点

- 製品の品質や安全性には万全を期しておりますが、施工にあたっては、製品に添付しております「施工説明書」をよくお読みのうえ、確実な施工をお願いします。
- 製品をご使用になる前には必ず「取扱説明書」をお読みください。
- 安全のため施工前・施工後に関わらず製品にはのらないでください。ケガのおそれがあり、また製品の破損にもつながります。
- 重量物を置く場合は、荷重に耐えられるよう十分に補強を行ない、耐荷重の目安値を必ず確認してください。一定の荷重以上になると、棚板が落ちてケガをするおそれがあります。
- 化粧紙使用製品のお取り扱いのご注意(この製品は内装専用です)
 - 日常のお手入れは、乾いた柔らかい布で乾拭きしてください。汚れがひどい場合は、水で薄めた中性洗剤を布にしみ込ませ、固く絞って拭き取り、よく乾燥させてください。
 - 粘着テープ(セロハンテープ・シール等)を貼ったままにしないでください。
 - 何か液体がこぼれた場合、直ちに拭き取ってください。
 - 収納内部には湿気がこもりがちです。結露やカビの発生原因となりますので、時々内部の収納物を出し、十分な換気を行なってください。

Total Coordinate

家中の収納をお好みのカラーで
トータルコーディネート。

ノエル3はシューズクローク収納「エノーク2」と
収納部材「アートランバー」と同色展開で
カラーリングされています。

家中の収納プランをトータルにコーディネートでき、
統一感のあるインテリアを実現できます。
他のカタログも併せてご覧いただき、プラン設計にご活用ください。



シェルフホワイト



ブライトウォールナット



アッシュウォールナット



エノーク2



ランバーシリーズ

製品の施工説明書・取扱説明書はこちら



施工説明書の閲覧・ダウンロード

https://www.nankaiplywood.co.jp/support/manual_s.html



取扱説明書の閲覧・ダウンロード

https://www.nankaiplywood.co.jp/support/manual_t.html

【施工説明書・取扱説明書トップページ】 - 【収納材】 - 【ノエル3】

資料請求・デジタルカタログの閲覧ができます。 <https://www.nankaiplywood.co.jp/catalog/>

収納生活 NANKAI



SNS絶賛更新中!



LIMIA

インスタグラム・Pinterest・ルームクリップ・ハウス・リミア

これからマイホームを
建てようと思っている方々に。
弊社の収納製品を中心とした
アイデアをご紹介します。

公式YouTubeチャンネルを開設!

▶ **収納製品ムービー
配信中です!**



収納生活
NANKAI

▶ / 南海プライウッド公式 (収納生活NANKAI)

カタログで伝えきれない収納製品の魅力を動画でご覧いただけます。

NANKAI 南海プライウッド株式会社

本社 〒760-0067 香川県高松市松福町1-15-10

首都圏営業グループ

首都圏 第1チーム TEL(087)825-3621 FAX(087)825-3645
 首都圏 第2チーム TEL(087)825-3621 FAX(087)825-3645

海外及び新規開拓営業グループ

TEL(087)825-3634 FAX(087)825-3649

東日本営業グループ

北海道・東北営業チーム TEL(087)825-3632 FAX(087)825-3695
 関東甲信越営業チーム TEL(087)806-3660 FAX(087)825-3645
 中部営業チーム TEL(087)825-3622 FAX(087)825-3646

西日本営業グループ

近畿営業チーム TEL(087)825-3623 FAX(087)825-3647
 中四国営業チーム TEL(087)825-3624 FAX(087)825-3648
 九州営業チーム TEL(087)825-3625 FAX(087)825-3649



OMS EMS
ISO 9001
ISO 14001
JSAQ482, JSAE1213



CM001

当社はこれからも品質と環境の向上を図り、皆様に満足で安心してご使用いただける製品を提案し、より一層の信頼が得られるよう努めてまいります。

品質マネジメントシステム【ISO9001】

環境マネジメントシステム【ISO14001】

認証(審査登録)取得

登録範囲：
住宅用内装材(天井材・収納材・床材・建具類)の設計・開発および製造

■ カタログ表示価格には、組立・施工費は含まれておりません。

■ 製品色は印刷再現上、実物とは異なる場合があります。

■ 製品改良のため、仕様、価格を予告なく変更する場合があります。

■ 品質には万全を期しておりますが、破損・傷・シミ等の有無をご確認のうえ、施工してください。

■ 価格と仕様は2023年3月現在のものです。発行日より1年以上経過した場合は、最新カタログをご請求ください。